

UE MNI (MU4PY109)
Méthodes Numériques et Informatiques

Fortran 95/2003/2008 et C

Sofian.Teber@lpthe.jussieu.fr

Jacques.Lefrere@upmc.fr

Albert Hertzog

2019–2020

1 Introduction

1.1 Langage compilé et langage interprété

Langage compilé	Langage interprété
C , C++, fortran	shell , python , perl, php, scilab, awk
Le compilateur analyse l'ensemble du programme avant de le traduire en langage machine une fois pour toutes. ⇒ optimisation possible L'exécutable produit est autonome mais dépend du processeur	L'interpréteur exécute le code source (script) instruction par instruction. ⇒ pas d'optimisation L'interpréteur est nécessaire à chaque exécution.
En cas d'erreur de syntaxe	
le binaire exécutable n'est pas produit, donc pas d'exécution !	les instructions avant l'erreur sont exécutées
Compilé + interprété , par exemple java compilation → bytecode portable interprété par JVM (machine virtuelle java)	

MNI

1

2019-2020

1 Introduction

Fortran et C

1.2 Étapes de la programmation en langage compilé

1.2 Étapes de la programmation en langage compilé

Les **étapes** de la programmation (itérer si nécessaire) :

- **conception** : définir l'objectif du programme et la méthode à utiliser
⇒ algorithme, puis organigramme, puis pseudo-code
- **codage** : écrire le programme suivant la syntaxe d'un langage de haut niveau, et utilisant des bibliothèques : C, fortran, ...
⇒ **code source** : fichier texte avec instructions commentées compréhensible pour le concepteur... et les autres
- ⚠ Seul le fichier **source** est **portable** (indépendant de la machine)
- **compilation** : transformer le code source en un code machine
⇒ code **objet**, puis code **exécutable** : fichiers binaires
- **exécution** : tester le bon fonctionnement du programme
⇒ exploitation du code et production des résultats

MNI

2

2019-2020

1.3 Compilation et édition de liens

- Fichier **source** (texte) de suffixe **.c** en C, **.f90** en fortran 90 écrit au moyen d'un **éditeur de texte**
- Fichier **objet** (binaire) de suffixe **.o** : code machine généré par le **compilateur**
- Fichier **exécutable** (binaire) **a.out** par défaut produit par l'**éditeur de liens**

La commande de compilation **gcc essai.c** ou **gfortran essai.f90** lance par défaut trois actions :

1. traitement par le **préprocesseur (cpp)** des lignes commençant par **#** appelées directives (transformation textuelle)
2. **compilation** à proprement parler → fichier objet **essai.o**
3. **édition de liens (link)** : le compilateur lance **ld** → fichier exécutable **a.out** assemblage des codes objets et résolution des appels aux bibliothèques

1 Introduction

Fortran et C

1.3 Compilation et édition de liens

MNI

3

2019-2020

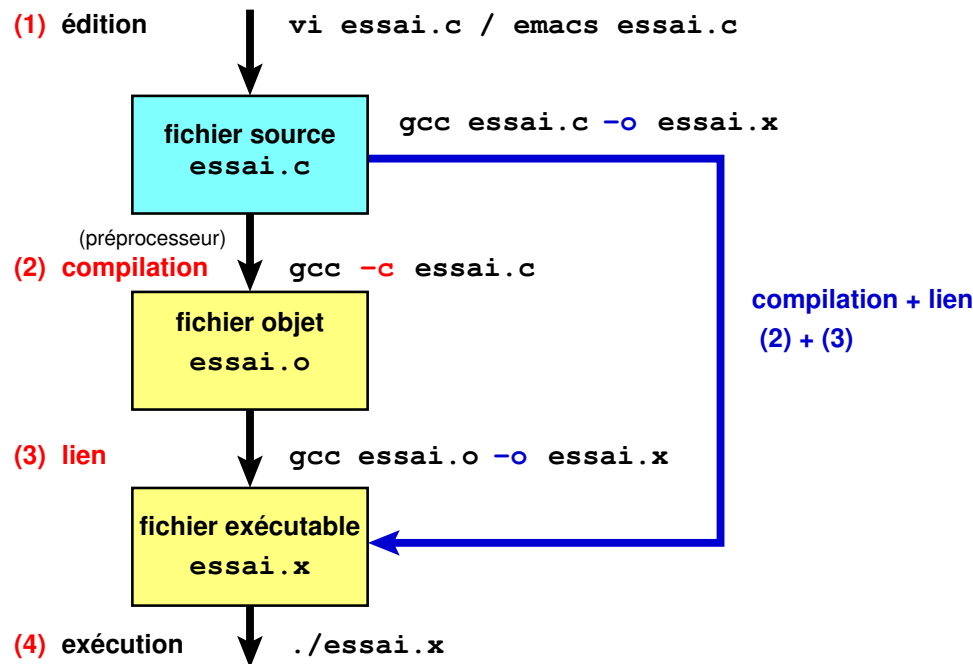

Principales options de compilation

Options permettant de **choisir les étapes et les fichiers** :

- `-c` : préprocesseur et compilation seulement (produit l'objet)
 - `-o essai.x` : permet de spécifier le nom du fichier exécutable
 - `-ltruc` donne à `ld` l'accès à la bibliothèque `libtruc.a`
ex. : `-lm` pour `libm.a`, bibliothèque mathématique indispensable en C
- ⚠ option à placer **après** les fichiers appelants

Options utiles à la **mise au point** :

- conformité aux standards du langage : `-std=c99` ou `-std=f2003`
- avertissements (*warnings*) sur les instructions suspectes (variables non utilisées, instructions apparemment inutiles, conversions de type, ...) : `-Wall`
- vérification des passages de paramètres des procédures (nécessite un contrôle interprocédural, donc les prototypes ou interfaces)

alias avec options sévères et précision du standard	
<code>gcc-mni-c89</code>	<code>gfortran-mni</code>
<code>gcc-mni-c99</code>	<code>gfortran2003-mni</code>

Rôle du compilateur

- analyser le code source,
- signaler les **erreurs de syntaxe**,
- produire des **avertissements** sur les constructions suspectes,
- convertir un code source en code machine (sauf si erreur de syntaxe !),
- optimiser le code machine.

⇒ **faire du compilateur un assistant efficace** pour anticiper les problèmes avant des erreurs à l'édition de liens ou, pire, à l'exécution.

	C	fortran
GNU Compiler Collection	gcc	gfortran
Documentation	http://gcc.gnu.org	
Intel	icc	ifort

1.4 Historique

1.4.1 Langage fortran : Fortran = Formula Translation

- 1954 : premier langage de **calcul scientifique** (télétypes, puis cartes perforées)
- ...
- 1978 : fortran V ou fortran 77
- 1991 : **fortran 90** (évolution majeure mais un peu tardive)
format libre, fonctions tableaux, allocation dynamique, structures, modules...
⇒ **ne plus écrire de fortran 77**
- 1997 : **fortran 95** = mise à jour mineure
- 2004 : adoption du standard **fortran 2003**
nouveau : **interopérabilité avec C**, arithmétique IEEE, accès au système, **allocations dynamiques étendues**, aspects objet...
fortran 2003 implémenté sur certains compilateurs (en cours pour `gfortran`)
- 2010 (20 sept) : adoption du standard **fortran 2008** (<https://wg5-fortran.org/>)
- 2018 (nov) : publication officielle du **fortran 2018** (ex-standard 2015)
- 2019 : fortran 2008 complet sur Cray et Intel, discussions sur fortran 202x

1.4.2 Langage C

- langage conçu dans les années 1970
- 1978 : **The C Programming Language** de B. KERNIGHAN et D. RICHIE
- développement lié à la diffusion du système UNIX
- 1988–90 : normalisation **C89 ANSI–ISO** (bibliothèque standard du C)
Deuxième édition du KERNIGHAN et RICHIE **norme ANSI**
- 1999 : norme **C99**
nouveaux types (booléen, complexe, entiers de diverses tailles (prise en compte des processeurs 64 bits), caractères larges (unicode), ...),
généricité dans les fonctions numériques,
déclarations tardives des variables, **tableaux automatiques de taille variable...**
- norme **C11** (ex-C1x) parue en avril 2011
- norme **C18** (ex-C17), révision mineure approuvée en juin 2017, parue en 2018
- base d'autres langages dont le **C++** (1^{er} standard en 1998, C++17 en avril 2017)
puis java, php, ...

1.5 Intérêts respectifs du C et du fortran

Langage fortran	Langage C
codes portables et pérennes grâce aux normes du langage et des bibliothèques	
langages de haut niveau structures de contrôle, structures de données, fonctions, compilation séparée, ...	
pas d'accès au bas niveau (adresses par ex.)	mais aussi ... langage de bas niveau (manipulation de bits, d'adresses, ...)
langage puissant, efficace	
mais aussi ... peu permissif	mais aussi ... permissif !
spécialisé pour le calcul scientifique généricité des fonctions mathématiques	plus généraliste ex. : écriture de systèmes d'exploitation
tableaux multidimensionnels et fonctions associées (cf. matlab et numpy)	

Exemple : appel à la procédure **geev** de la bibliothèque **LAPACK**

pour le calcul des éléments propres d'une matrice $m \times m$ réelle.

Langage C

```
info = lapacke_sgeev(CblasColMajor, 'V', 'N',
    m, (float *)matrice,
    m, (float *)valpr_r, (float *)valpr_i,
    (float *)vectpr_l, m, (float *)vectpr_r, m);
```

12 arguments + **status de retour** optionnel **spécifique** : type `float` seulement

Langage Fortran 95

```
call la_geev(matrice, valpr_r, valpr_i, &
    vectpr_l, vectpr_r, info= info)
```

5 arguments + **status** optionnel passé par **mot-clef** **générique**

1.6 Format des instructions

langage C		langage Fortran
libre	format du code	libre du fortran 90 fixe en fortran 77
⇒ mettre en évidence les structures par la mise en page (indentation)		
instruction simple ; instruction composée }	une instruction se termine par	la fin de la ligne sauf si & à la fin
entre /* et */ peut s'étendre sur plusieurs lignes	délimiteurs de commentaire	
// en C99 et C++	introduceur de commentaire → fin de la ligne	!
△ distinction	maj/minuscule	pas de distinction
lignes de directives pour le préprocesseur : # en première colonne		

1.7 Exemple de programme C avec une seule fonction utilisateur : main

```
#include <stdio.h>          /* instructions préprocesseur */
#include <stdlib.h>         /* pas de ";" en fin          */
int main(void)             /* fonction principale       */
{                           /* <<= début du corps       */
    int i ;                 /*      déclarations        */
    int s=0 ;               /*      initialisation      */
    for (i = 1 ; i <= 5 ; i++)
    {                       /* <<= début de bloc       */
        s += i ;
    }                       /* <<= fin de bloc         */
    printf("somme des entiers de 1 à 5\n") ;
    printf("somme = %d\n", s) ; /*      affichage          */
    exit(0) ;               /* renvoie à unix le status 0 */
}                           /* <<= fin du corps       */
```

2 Types et déclarations des variables

2.1 Représentation des nombres : domaine (range) et précision

Typage statique des variables ⇒ nombre de bits fixe ⇒ **domaine couvert limité**

Mais distinguer :

- les entiers représentés exactement
- les réels représentés approximativement en virgule flottante

⚠ ⇒ ne jamais compter avec des réels

2.1.1 Domaine des entiers signés

Exemple introductif des entiers sur 1 octet (8 bits) : $2^8 = 256$ valeurs possibles

taille	entiers non signés	entiers signés
1 octet	$0 \rightarrow 255 = 2^8 - 1$	$-2^7 = -128 \rightarrow +127 = 2^7 - 1$

1.8 Exemple de programme fortran avec une seule procédure

```
PROGRAM ppal                ! << début du programme ppal
    IMPLICIT NONE           ! nécessaire en fortran
    INTEGER :: i            ! déclarations
    INTEGER :: s = 0        ! initialisation
    DO i = 1, 5             ! structure de boucle
        s = s + i
    END DO                 ! <<= fin de bloc
    WRITE(*,*) "somme des entiers de 1 à 5"
    WRITE(*,*) "somme = ", s ! affichage
END PROGRAM ppal           ! << fin du programme ppal
```

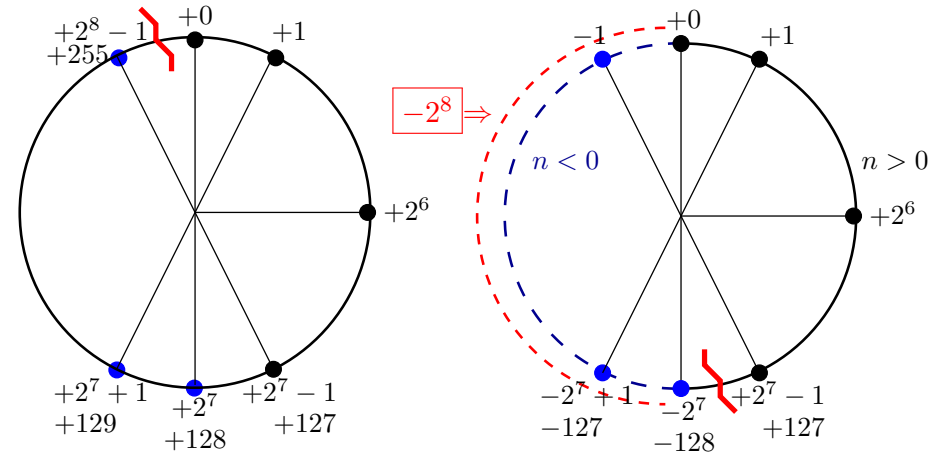

Entiers **positifs** sur 8 bits
 Discontinuité en haut à gauche de 0
 Entiers **relatifs** sur 8 bits
 Discontinuité en bas entre +127 et -128
 Pour passer des positifs aux relatifs, on soustrait 2⁸ dans la partie gauche du cercle.

2.1.2 Limites des entiers signés sur 32 et 64 bits

Rappel : $\log_{10} 2 \approx 0,30 \Rightarrow 2^{10} = 1024 = 10^{10 \log_{10}(2)} \approx 10^3$

		fortran	C
	valeur max	fonction HUGE	/usr/include/limits.h
sur 32 bits = 4 octets	$2^{31} \approx 2 \times 10^9$	HUGE (1)	INT_MAX
sur 64 bits = 8 octets	$2^{63} \approx 9 \times 10^{18}$	HUGE (1_8)	LLONG_MAX

→ en fortran, choix des variantes (**KIND**) d'entiers selon le domaine (range) par la fonction **SELECTED_INT_KIND (r)** pour $|i| \leq 10^r$

→ en C89, les tailles des entiers dépendent du processeur (non portable)

→ C99 : types entiers étendus à nb d'octets imposé : **int32_t, int64_t ...**

⚠ Dépassement de capacité en entier positif ⇒ perte de retenue et passage en négatif

En binaire, nombre de bits réparti entre **mantisse** (partie fractionnaire) et **exposant**

— m bits de mantisse ⇒ **précision limitée**

— q bits de l'exposant ⇒ **domaine fini**

Ajouter 1 bit de signe ⇒ nombre de bits = $m + q + 1$

— À exposant (puissance de 2) fixé : **progression arithmétique** dans chaque octave
⇒ 2^m valeurs par octave

$\epsilon =$ la plus petite valeur telle que $1 + \epsilon > 1$ donc $1 + \epsilon =$ successeur de 1

ϵ est le pas des flottants dans l'octave $[1, 2[\Rightarrow \epsilon = 1/2^m$

Précision relative $\leq \epsilon = 1/2^m$

Flottants sur 32 bits : $m =$ **23 bits de mantisse** ⇒ $\epsilon = 2^{-23} \approx 10^{-6}/8$

— Octaves en **progression géométrique** de raison 2

q bits d'exposant ⇒ $2^q - 2$ octaves (+ codes non numériques)

Flottants sur 32 bits : $q =$ **8 bits d'exposant** donc **254 octaves**

Domaine : $MAX \approx 1/MIN \approx 2^{127} \approx 1,7 \times 10^{38}$

2.1.3 Domaine et précision des réels flottants

Représentation approchée en **virgule flottante** pour concilier **dynamique et précision relative** presque constante

Par exemple **en base 10**, avec 4 chiffres après la virgule, comparer les représentations approchées (par troncature) en virgule fixe et flottante :

nombre exact	virgule fixe	virgule flottante
	par troncature	
0.0000123456789	⚠ .0000	0.1234×10^{-4}
0.000123456789	.0001	0.1234×10^{-3}
0.00123456789	.0012	0.1234×10^{-2}
0.0123456789	.0123	0.1234×10^{-1}
0.123456789	.1234	0.1234×10^0
1.23456789	1.2345	0.1234×10^1
12.3456789	12.3456	0.1234×10^2
123.456789	123.4567	0.1234×10^3

Virgule flottante en base 10

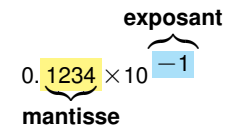

Domaine des flottants fixé par le nombre de bits q de l'exposant

En virgule flottante, les octaves sont en **progression géométrique de raison 2** :
Nombre d'octaves $\approx 2^q$, réparties presque symétriquement autour de 1.

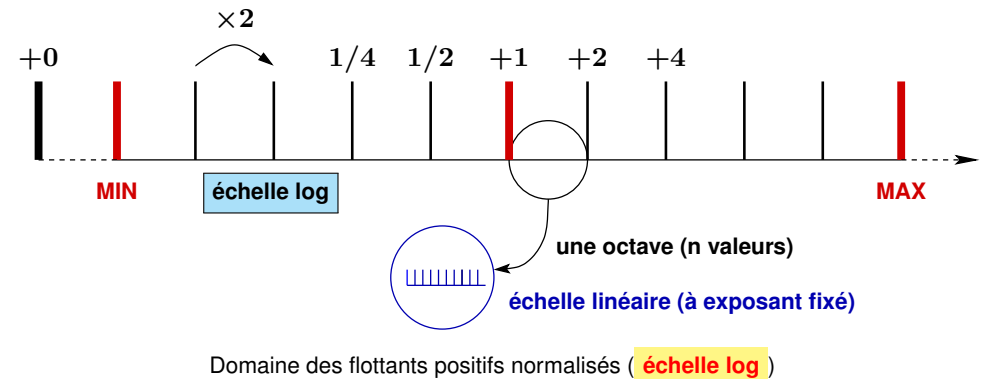

Domaine des flottants positifs normalisés (**échelle log**)

Précision des flottants fixée par le nombre de bits m de la mantisse

Dans chaque octave $[2^p, 2^{p+1}[= [X, 2X[$, l'exposant est constant
 $\Rightarrow n = 2^m$ flottants en **progression arithmétique** de pas $\Delta X = X/n = \epsilon X$

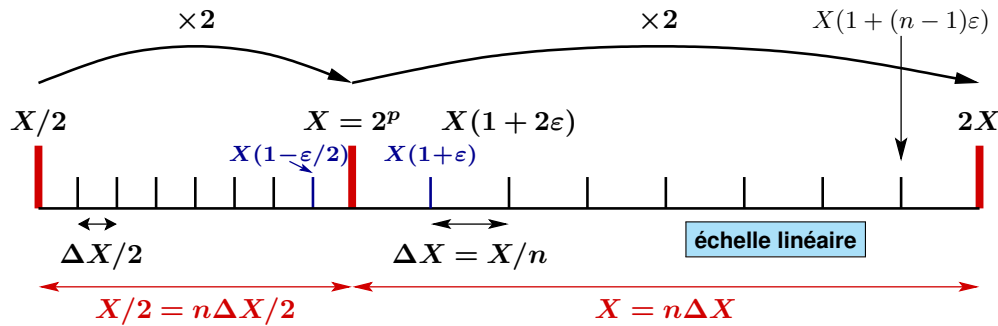

Exemple représenté ici : deux octaves de flottants positifs avec mantisse sur $m=3$ bits
 $n = 2^m = 2^3 = 8$ intervalles et aussi 8 valeurs par octave

2.1.5 Caractéristiques des types numériques en fortran

- DIGITS** (x) nombre de **bits** de $|x|$ si entier, de sa mantisse si réel
- PRECISION** (x) nombre de **chiffres** (décimaux) significatifs de x
- EPSILON** (x) plus grande valeur du type de x négligeable devant 1
- RANGE** (x) puissance de 10 limitant le domaine de x
(la plus petite des 2 valeurs absolues des exposants extrêmes)
- TINY** (x) **plus petite** valeur positive représentable dans le type de x
- HUGE** (x) **plus grande** valeur positive représentable dans le type de x

Portabilité numérique du code

\Rightarrow demander la variante (**KIND**) du type numérique suffisante
 $k_i =$ **SELECTED_INT_KIND** (r) pour les entiers allant jusqu'à 10^r
 $k_r =$ **SELECTED_REAL_KIND** (p, r) pour les réels
 pour un domaine de 10^{-r} à 10^r et une précision 10^{-p} (p chiffres significatifs)

2.1.4 Caractéristiques numériques des flottants sur 32 et 64 bits

nb total	mantisse	exposant
32 bits	23 bits	8 bits
64 bits	52 bits	11 bits

(voir norme IEEE 754-2008)

	fortran	C (float.h)	valeur
simple préc. = 4 octets = 32 bits	HUGE (1.)	FLT_MAX	$3,4 \times 10^{38}$
	TINY (1.)	FLT_MIN	$1,18 \times 10^{-38}$
	EPSILON (1.)	FLT_EPSILON	$2^{-23} \approx 1,2 \times 10^{-7}$
double préc. = 8 octets = 64 bits	HUGE (1.d0)	DBL_MAX	$1,8 \times 10^{308}$
	TINY (1d0)	DBL_MIN	$2,2 \times 10^{-308}$
	EPSILON (1d0)	DBL_EPSILON	$2^{-52} \approx 2,2 \times 10^{-16}$

2.2 Types de base

Types représentés exactement

langage C	Type	fortran 90
///C99 bool	booléen	logical
char	caractère	\approx character (len=1)
///(tableau de char)	chaîne de caractères	character (len=...)
short int	entier court	integer (kind=2)
int	entier par défaut	integer
long int	entier long	integer (kind=4/8)
C99 long long	entier long long	integer (kind=8)

Types représentés **approximativement**

en virgule flottante : mantisse et exposant

langage C	Type	fortran 90
float	réel simple précision (32 bits)	real
double	double précision (64 bits)	double precision
long double	précision étendue (≥ 80 bits)	real(kind=10/16)
⚠ C99 ou <complex.h> float complex double complex long double complex	complexe + variantes de précision	complex complex(kind=?)

2.3 Les constantes

langage C	C99	Type	fortran 90
//// C99 : true ($\neq 0$) false (0)		booléen	.TRUE. .FALSE.
'a'		caractère	'a' "a"
"chaîne"	"s'il"	chaîne	'chaîne' "s'il"
17		entier court	17_2
17		entier décimal	17
⚠ 021 (attention)		entier 17 ₁₀ en octal	O'21'
0x11		entier en hexadécimal	Z'11'
17L		entier long	17_8



langage C	C99	Type	fortran 90
-47.1f	-6.2e-2f	réel simple précision	-47.1 -6.2e-2
-47.1	-6.2e-2	double précision	47.1_8 -6.2e-2_8
-47.1L	-6.2e-2L	double précision long	47.1_16 -6.2e-2_16
//// sauf I C99 :	2.3-I*.5	complexe	(2.3, -5.)

⚠ Erreur fréquente : utiliser une expression à la place d'une constante.

valeur à coder	préférer	éviter	
	constante	expression C	expression fortran
$1,5 \times 10^3$	1.5e3	1.5*pow(10, 3)	1.5*10**3
$1,5 \times 10^{-3}$	1.5e-3	1.5*pow(10, -3) arguments de pow convertis	1.5*10**(-3) donne 0 (division entière)
		1.5*pow(10., -3)	1.5*10.**(-3)

2.4 Déclarations des variables

Typage statique \Rightarrow déclarer le type de chaque variable (fixé une fois pour toutes)**Déclarer** une variable = réserver une zone en mémoire pour la stockerVariable typée \Rightarrow lui associer un nombre de bits et un codage

(correspondance entre valeur et état des bits en mémoire vive)

La taille de la zone et le codage dépendent du type de la variable.

Les bits de la zone ont au départ des valeurs imprévisibles, sauf si...

Initialiser une variable = lui affecter une valeur lors de la réservation de la mémoireDéclarations **en tête des procédures** : **obligatoire en fortran** et conseillé en C89

En C99 : déclarations tardives autorisées mais préférer en tête de bloc

langage C ≥ 89	fortran ≥ 90
en tête des blocs C99 N'importe où	en tête des procédures
Syntaxe	
type identificateur1, identificateur2 ... ;	type :: identificateur1, identificateur2, ...
Exemple : déclaration de 3 entiers	
int i, j2, k_max ;	integer :: i, j2, k_max
Initialisation : lors de la déclaration	
int i = 2 ; (exécution)	integer :: i = 2 (compilation)
Déclaration de constantes (non modifiables)	
const int i = 2 ; penser aussi à #define VAR 2	integer, parameter :: i = 2 utilisable comme une vraie constante



3 Opérateurs

3.1 Opérateur d'affectation



L'affectation = peut provoquer une **conversion implicite de type** du membre de droite !

⇒ problèmes de représentation des valeurs numériques :

- **étendue** (range) : ex. dépassement par conversion flottant vers entier
- **précision** : ex. conversion entier exact vers flottant approché

⇒ Préférer les conversions **explicites**

langage C	fortran
lvalue = (type) expression	variable = type (expression)
⇒ conversion forcée (opérateur cast)	grâce à des fonctions intrinsèques
entier = (int) flottant;	entier = INT (flottant)

extrait de code C

```
int n = 123456789; // n exact (9 chiffres)
float b = 0.123456789f; // b approché (7 chiffres)
float nf;
printf("float: %d octets \t int: %d octets\n",
      (int) sizeof(float), (int) sizeof(int));
nf = (float) n; // conversion => à 10^(-7) près
printf("n (int) = %d \n" "nf (float) = %.10g \n"
      "b (float) = %.10g\n", n, nf, b);
```

float: 4 octets

n (int) = 123456789

nf (float) = 123456792

b (float) = 0.123456791

int: 4 octets

exact (entier)

approché (flottant)

3.2 Opérateurs algébriques

	langage C	fortran 90	difficultés
addition	+	+	
soustraction	-	-	
multiplication	*	*	
division	/	/	div. entière
élévation à la puissance	≈ pow(x, y)	**	
reste modulo	%	≈ mod(i, j)	avec négatifs

Opérations binaires ⇒ même type pour les opérands (sauf réel ****** entier fortran)



Division entière : $3/2 \rightsquigarrow 1$ (cf opérateur // de python 3), mais $3./2. \rightsquigarrow 1.5$

Types différents ⇒ **conversion implicite** vers le type le plus riche avant opération

3.3 Opérateurs de comparaison

	langage C	fortran 90
→ résultat	entier	booléen
inférieur à	<	<
inférieur ou égal à	<=	<=
⚠ égal à	==	==
supérieur ou égal à	>=	>=
supérieur à	>	>
différent de	!=	/=

mais = pour affectation

3.4 Opérateurs logiques

	langage C ^a	fortran 90
ET	&&	.AND.
OU		.OR.
NON	!	.NOT.
EQUIVALENCE	////	.EQV.
OU exclusif	////	.NEQV.

a. Rappel : pas de type booléen en C89 (faux=0, vrai si ≠ 0), mais le type booléen (`bool`) existe en C99, avec `stdbool.h`.

3.5 Incrémentation et décrémentation en C

— post-incrémentation et post-décrémentation

`i++` incrémente / `i--` décrémente `i` d'une unité,
après évaluation de l'expression

`p=2; n=p++;` donne `n=2` et `p=3`

`p=2; n=p--;` donne `n=2` et `p=1`

— pré-incrémentation et pré-décrémentation

`++i` incrémente / `--i` décrémente `i` d'une unité,
avant évaluation de l'expression

`p=2; n=++p;` donne `n=3` et `p=3`

`p=2; n=--p;` donne `n=1` et `p=1`

⚠ `i = i++;` indéterminé!

3.6 Opérateurs d'affectation composée en C

lvalue **opérateur** = **expression** ⇒ **lvalue = lvalue opérateur expression**

Exemples :

<code>j += i</code>	⇒	<code>j = j + i</code>
⚠ <code>b *= a + c</code>	⇒	<code>b = b * (a + c)</code>

3.7 Opérateur d'alternative en C

exp1 ? exp2 : exp3 ⇒ si **exp1** est vraie, **exp2** (alors **exp3** n'est pas évaluée)
 sinon **exp3** (alors **exp2** n'est pas évaluée)

Exemple :

`c = (a>b) ? a : b` affecte le max de `a` et `b` à `c`

3.8 Opérateur sizeof en C

Taille en octets d'un objet ou d'un type (résultat de type `size_t`).

Cet opérateur permet d'améliorer la portabilité des programmes (ex. : dans `calloc`).

```
sizeof identificateur          sizeof (type)
size_t n1; double a;          size_t n2;
n1 = sizeof a;                n2 = sizeof(int);
```

3.9 Opérateur séquentiel «,» en C

`expr1 , expr2` permet d'évaluer successivement les expressions `expr1` et `expr2`.

⚠ Ne présente un intérêt que si `expr1` a un effet de bord (ex. : `i++ , j++`)

Utilisé essentiellement dans les structures de contrôle (`if`, `for`, `while`).

3.10 Opérateurs & et * en C

&objet ⇒ adresse de l'objet

***pointeur** ⇒ objet pointé (indirection)

4 Entrées et sorties standard élémentaires

C	fortran 90
écriture sur <code>stdout</code> = écran	
<code>printf ("format", liste d'expressions);</code>	<code>WRITE (*, *) & liste d'expressions</code>
lecture depuis <code>stdin</code> = clavier	
<code>scanf ("format", liste de pointeurs);</code>	<code>READ (*, *) & liste de variables</code>
format	
format <code>%d</code> , <code>%g</code> ou <code>%s</code> ... un par variable selon le type (gabarit optionnel)	format libre (*) le plus simple mais on peut préciser
pour changer de ligne	
spécifier <code>\n</code> en sortie	forcer par <code>/</code> dans le format changement d'enregistrement par défaut à chaque ordre <code>READ</code> ou <code>WRITE</code>

⚠

⚠

3.11 Priorités des opérateurs en C

- opérateurs unaires `+`, `-`, `++`, `--`, `!`, `~`, `*`, `&`, `sizeof`, (cast)
 - opérateurs algébriques `*`, `/`, `%`
 - opérateurs algébriques `+`, `-`
 - opérateurs de décalage `<<`, `>>`
 - opérateurs relationnels `<`, `<=`, `>`, `>=`
 - opérateurs relationnels `==`, `!=`
 - opérateurs sur les bits `&`, puis `^`, puis `|`
 - opérateurs logiques `&&`, puis `||`
 - opérateur conditionnel `?:`
 - opérateurs d'affectation `=` et les affectations composées
 - opérateur séquentiel `,`
- ⇒ indiquer les priorités avec des parenthèses !

4.1 Introduction aux formats d'entrée-sortie

Correspondance très approximative entre C et fortran (**w**=largeur, **p**= précision)

	c	fortran 2003
entiers		
décimal	<code>%w[.p]d</code>	<code>Iw[.p]</code>
	<code>%d</code>	<code>I0</code>
réels		
virgule fixe	<code>%w[.p]f</code>	<code>Fw.p</code>
virgule flottante	<code>%w[.p]e</code>	<code>Ew.p</code>
préférer ⇒ général	<code>%w[.p]g</code>	<code>Gw.p</code>
caractères		
caractères	<code>%w[.p]c</code>	<code>A[w]</code>
chaîne	<code>%w[.p]s</code>	<code>A[w]</code>

⚠

```
#include <stdio.h> /* entrées sorties standard */
#include <stdlib.h>
int main(void) {
    int i;
    float x;
    double y;
    printf("Entrer un entier\n");
    scanf("%d", &i); /* passer l'adresse */
    printf("La valeur de i est %d\n", i);
    printf("Entrer un float, un double \n");
    scanf("%g %lg", &x, &y); /* passer les adresses */
    printf("x = %g et y = %g\n", x, y);
    exit(EXIT_SUCCESS);
}
```

```
PROGRAM read_write

IMPLICIT NONE
INTEGER :: i
REAL :: x

WRITE(*,*) "Entrer un entier"
READ(*,*) i
WRITE(*,*) "La valeur de i est ", i
WRITE(*,*) "Entrer un réel "
READ(*,*) x
WRITE(*,*) "La valeur de x est ", x

END PROGRAM read_write
```

4.1.1 Introduction aux formats en C

Attention : quelques différences entre **scanf** (type exact) et **printf** (conversion de type possible car passage d'argument par copie)

En sortie avec printf

Type	Format
char	%c
chaîne	%s
short (converti en)/ int	%d
long	%ld
long long	%lld
float (convertis en)/ double	(%e, %f) %g
long double	(%Le, %Lf) %Lg



En entrée avec scanf (un format par type)

Type	Format
char	%c
short	%hd
int	%d
long	%ld
long long	%lld
float	(%e, %f) %g
double	(%le, %lf) %lg
long double	(%Le, %Lf) %Lg



5 Structures de contrôle

Par défaut, exécution séquentielle des instructions une seule fois, dans l'ordre spécifié par le programme.

⇒ trop restrictif

Introduire des **structures de contrôles** (*flow control*) permettant de modifier le cheminement lors de l'exécution des instructions :

- exécution **conditionnelle** (**if / else**) ou **aiguillage** (**case**) dans les instructions
- **itération** de certains blocs (**for, do, while...**)
- **branchements** (**cycle** ou **continue, exit** ou **break, ...**)

⇒ Mettre en évidence les blocs par **indentation du code** (cf python)

Nommage possible des structures en fortran (utile pour les branchements)

5.1 Structure conditionnelle if

5.1.1 Condition if

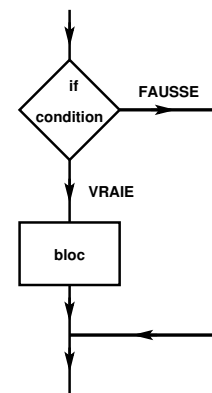

c	fortran 90
if (expression) instruction	if (expr. log.) instruction
if (expression) { bloc d'instructions }	if (expr. log.) then bloc d'instructions end if
expression testée	
entier vrai si non nul en C89	de type booléen

5.1.2 Alternative if ... else

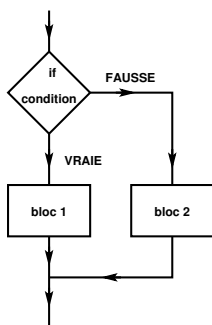

c	fortran 90
if (expression) { bloc d'instructions 1 }	if (expr. log.) then bloc d'instructions 1
else { bloc d'instructions 2 }	else bloc d'instructions 2 end if

5.1.3 Exemples d'alternative if ... else

```
#include <stdio.h> /* fichier if2.c */
#include <stdlib.h>
int main(void)
{ /* structure if ... else */
  int i, j, max ;
  printf("entrer i et j (entiers)\n") ;
  scanf("%d %d", &i, &j) ;
  if (i >= j) { /* affichage du max de 2 nombres */
    printf(" i >= j \n") ;
    max = i ; /* bloc d'instructions */
  } else {
    max = j ; /* instruction simple */
  }
  printf(" i= %d, j= %d, max = %d\n", i, j, max);
  exit(EXIT_SUCCESS) ;
}
```

```

! structure if then ... else ... endif
! affichage du max de deux nombres
PROGRAM alternative
IMPLICIT NONE
INTEGER :: i, j, maxij
WRITE(*,*) "entrer i et j (entiers)"
READ(*,*) i, j
IF (i >= j) THEN
    WRITE(*,*) "i >= j "
    maxij = i           ! bloc d'instructions
ELSE
    maxij = j           ! instruction simple
END IF
WRITE(*,*) "i =", i, ", j =", j, ", max =", maxij
END PROGRAM alternative
    
```

5.1.4 Alternatives imbriquées if ... else

Imbrication simple => deux niveaux

Fusion des retours => un niveau

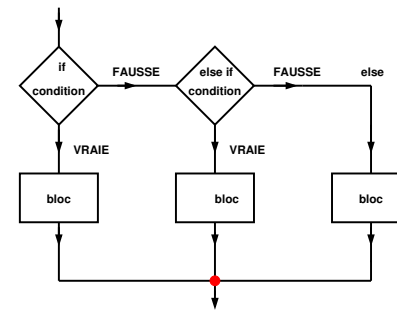
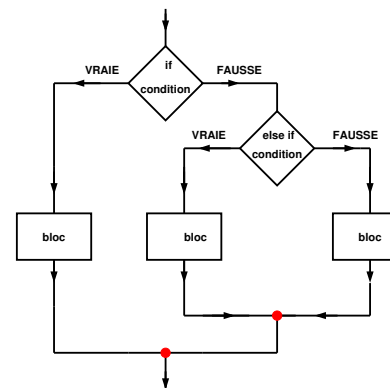

5.1.5 Aplatissement de l'imbrication avec else if en fortran

Structures imbriquées => deux end if

Structure aplatie => un end if

```

! deux if imbriqués
IF (i < -10) THEN ! externe
    WRITE(*,*) "i < -10"
ELSE
    IF (i < 10) THEN ! interne
        WRITE(*,*) "-10 <= i < 10"
    ELSE
        WRITE(*,*) "i >= 10 "
    END IF ! end if interne
END IF ! end if externe
    
```

```

! structure avec ELSE IF
IF (i < -10) THEN
    WRITE(*,*) "i < -10"
! ELSEIF sur une même ligne
ELSE IF (i < 10) THEN
    WRITE(*,*) "-10<=i<10"
ELSE
    WRITE(*,*) "i >= 10 "
END IF ! un seul END IF
    
```

5.2 Aiguillage avec switch/case (pas avec des flottants)

c	fortran 90
<pre> switch (expr. entière) { case sélecteur1 : bloc d'instructions [break;] case sélecteur2 : bloc d'instructions [break;] ... default : bloc d'instructions } </pre>	<pre> select case (expr.) case (sélecteur1) bloc d'instructions case (sélecteur2) bloc d'instructions ... case default bloc d'instructions end select </pre>
sélecteur	
expression constante entière ou caractère	expression constante entière ou caractère ou liste ou intervalle fini ou semi-infini,
<p>⚠ Sans break, on exécute toutes les instructions qui suivent le premier sélecteur vrai !</p>	

5.2.1 Exemples d'aiguillage case

```

_____ case.c _____
switch (i) /* i entier */
{
    /* début de bloc */
case 0 :
    printf(" i vaut 0 \n") ;
    break;          /* nécessaire ici ! */
case 1 :
    printf(" i vaut 1 \n") ;
    break;          /* nécessaire ici ! */
default :
    printf(" i différent de 0 et de 1 \n") ;
}
    /* fin de bloc */

```

```

_____ case.f90 _____
SELECT CASE(i) ! i entier          ! début de bloc
CASE(0)
    WRITE(*,*) " i vaut 0 "
CASE(1)
    WRITE(*,*) " i vaut 1 "
CASE default
    WRITE(*,*) " i différent de 0 et de 1 "
END SELECT          ! fin de bloc

```

```

_____ case1.c _____
/* structure case sans break
 * pour "factoriser des cas"
 * et les traiter en commun */
switch (c) /* c de type char */
{
case '?' :
case '!' :
case ';' :
case ':' :
    printf(" ponctuation double \n") ;
    break ;          /* à la fin des 4 cas */
default :
    printf(" autre caractère \n") ;
}

```

```

_____ case1.f90 _____
! select case avec des listes de constantes
! pour les cas à traiter en commun
SELECT CASE (c) ! de type CHARACTER(len=1)
CASE ('?', '!', ';', ':')
    WRITE(*,*) "ponctuation double"
CASE default
    WRITE(*,*) "autre caractère "
END SELECT

```

5.3 Structures itératives ou boucles

Choix selon que le nombre d'itérations est calculable avant ou non :

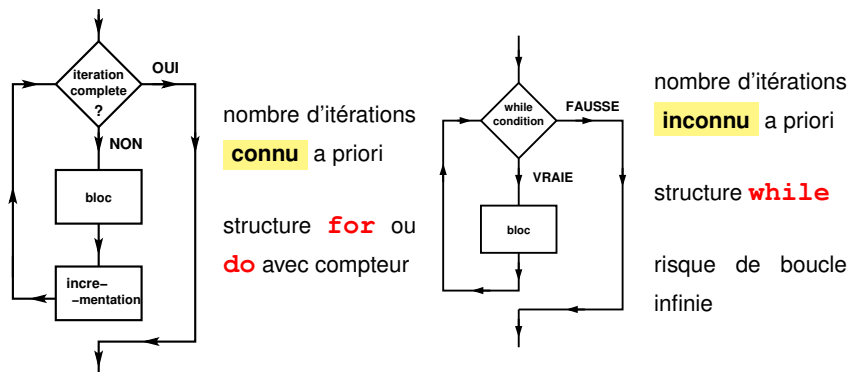

5.3.1 Exemples de boucle for ou do

```

_____ for.c _____
/* affichage des entiers impairs <= m */
/* mise en oeuvre de la structure "for" */
for (i = 1; i <= m; i = i + 2)
{
    printf(" %d \n", i) ;          /* un bloc */
}
printf("-----\n"); /* en dehors du for ! */

```

c		fortran 90
for (expr ₁ ; expr ₂ ; expr ₃) { bloc d'instructions }	boucle (avec compteur en fortran)	do entier = début, fin [, pas] bloc d'instructions end do
while (expr.) { instruction }	tant que faire	do while (expr. log.) bloc d'instructions end do
do { instruction (au moins 1 fois) } while (expr.);	faire ... tant que	

Boucle **for**

- **expr1** évaluée **une fois** avant l'entrée dans la boucle
généralement initialisation d'un compteur
- **expr2** : condition d'arrêt évaluée avant chaque itération
- **expr3** évaluée à la fin de chaque itération
généralement incrémentation du compteur

```

_____ do.f90 _____
! affichage des entiers impairs inférieurs à m
! structure "do" avec compteur
DO i = 1, m, 2          ! i de 1 à m par pas de 2
    ! début de bloc
    WRITE (*,*) i      ! bloc réduit à une instruction
    ! fin de bloc
END DO

```

5.4 Branchements ou sauts

C		fortran 90
<code>continue;</code>	bouclage anticipé	<code>cycle</code>
<code>break;</code>	sortie anticipée	<code>exit</code>
<code>goto étiquette;</code> ^a	branchement (à éviter)	<code>go to étiquette-numérique</code>

a. l'étiquette est un identificateur suivi de : en tête d'instruction.

Rebouclage anticipé `continue` ou `cycle`

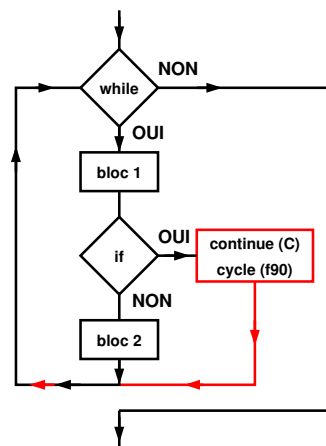

Sortie anticipée de boucle `break` ou `exit`

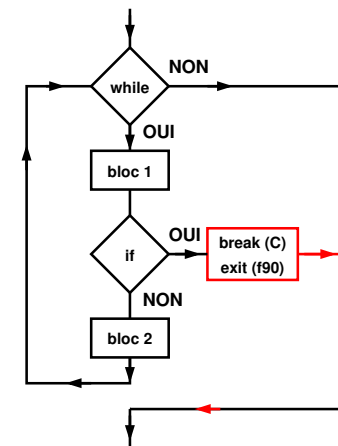
5.4.1 Exemples de bouclage anticipé `cycle/continue`

```
int i = 0 , m = 11;
while ( i < m ) { /* rebouclage anticipé via continue */
    i++;
    if ( (i % 2) == 0 ) continue ; /* si i pair */
    printf(" %d \n", i) ;
}
```

```
i = 0 ! recyclage anticipé via "cycle"
DO WHILE ( i < m )
    i = i + 1 ! modification de la condition du while
    IF ( MOD(i, 2) == 0 ) CYCLE ! rebouclage si i pair
    WRITE(*,*) i
END DO
```

5.4.2 Exemples de sortie anticipée de boucle via `break/exit`

```
int i = -1 , m = 11;
while ( 1 ) { /* toujours vrai */
    i += 2 ;
    if ( i > m ) break ; /* sortie de boucle */
    printf(" %d \n", i) ;
}
```

```
i = -1 ! initialisation
DO ! boucle infinie a priori
    i = i + 2
    IF ( i > m ) EXIT ! sortie anticipée dès que i > m
    WRITE(*,*) i
END DO
```

6 Introduction aux pointeurs

6.1 Intérêt des pointeurs

- **variables** permettant de désigner successivement différentes variables afin de :
 - ⇒ faire intervenir un niveau supplémentaire de paramétrage dans la manipulation des données : action **indirecte** sur une variable
 - ⇒ créer ou supprimer des variables lors de l'exécution : **allocation dynamique**
- **différences** notables entre pointeurs en **C** et en **fortran**

indispensables en C	absents en fortran 77, mais introduits en fortran 90/95 et étendus en fortran 2003
pour les arguments des fonctions et les tableaux dynamiques	pas d'accès aux adresses
- **utilisation commune** : tris sur des données volumineuses, implémentation de structures de données auto-référencées (listes chaînées par ex.)

6.2 Pointeurs et variables : exemple du C

Déclarer une variable d'un **type donné** = réserver une zone mémoire (donne une **adresse**) dont la **taille** (sizeof en C) et le **codage** sont fixés par le **type**

⚠ L'adresse d'une variable peut changer entre deux exécutions

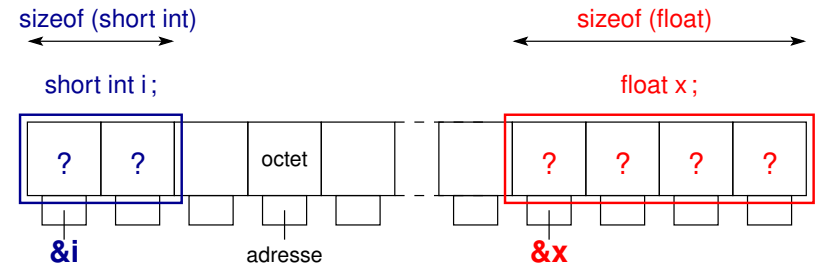

Affecter une valeur à une variable d'un **type donné** = écrire la valeur dans les cases réservées selon le **codage du type**

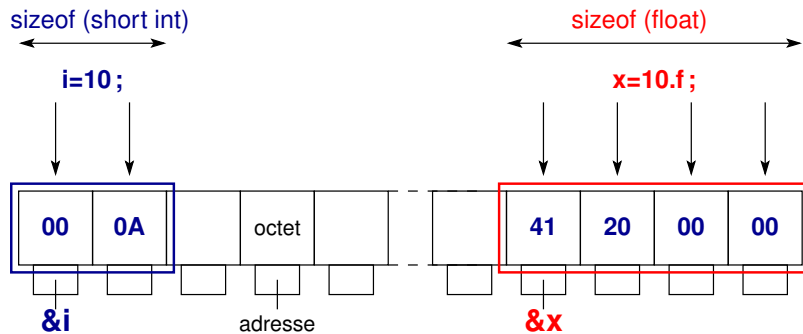

Déclarer une variable **pointeur** vers un **type donné** = réserver une zone mémoire pour stocker **des adresses** de variables de ce type : **les pointeurs sont typés** ⇒ leur **type** indique la **taille** et le **codage** de la **cible** potentielle

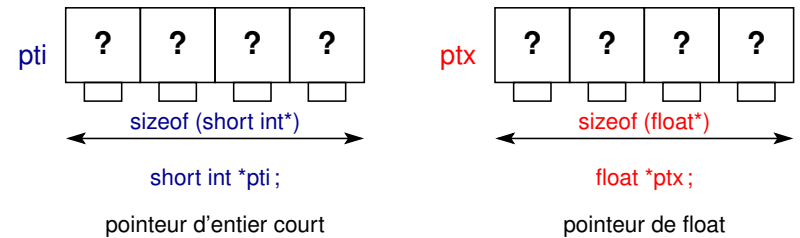

La **taille du pointeur** est **indépendante du type pointé**
Elle dépend du **processeur (32/64 bits)**.

6.2.1 Affectation d'un pointeur en C

Affecter l'adresse d'une variable à un pointeur :

```
pti = &i; ptx = &x;
```

= copier l'adresse mémoire de la variable cible (opérateur **&**) dans la zone mémoire réservée lors de la déclaration du pointeur.

le pointeur **pti** pointe sur la variable **i**, la variable **i** est la cible du pointeur **pti**.

Attention :

- il faut que les variables **cibles** **i** et **x** aient été **déclarées au préalable**.
- comme pour une variable ordinaire, l'adresse contenue dans le pointeur est indéterminée avant l'affectation du pointeur
- ⇒ **initialiser un pointeur avant de le manipuler**

Affecter la **valeur d'un pointeur** **pty** à un pointeur de **même type** **ptx** :

```
ptx = pty ; (recopie d'adresse)
```

Faire pointer un pointeur vers une variable = écrire l'adresse de la variable dans les cases réservées pour le pointeur = affecter une valeur à la variable pointeur

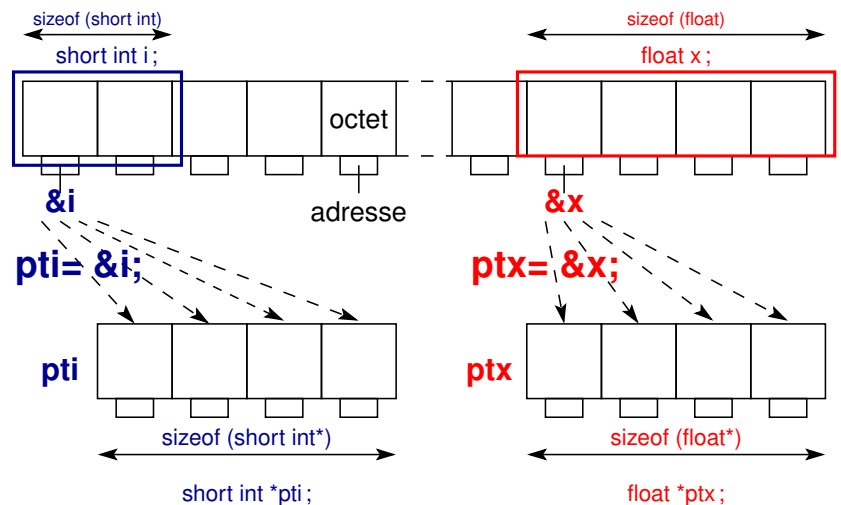

Après avoir fait **pt = &x;** **pt** pointe vers **x**

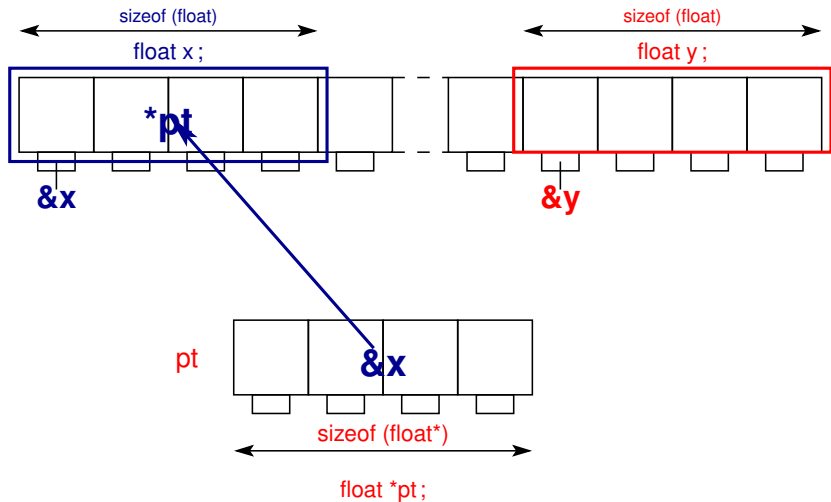

Après avoir fait **pt = &y;** **pt** pointe vers **y**

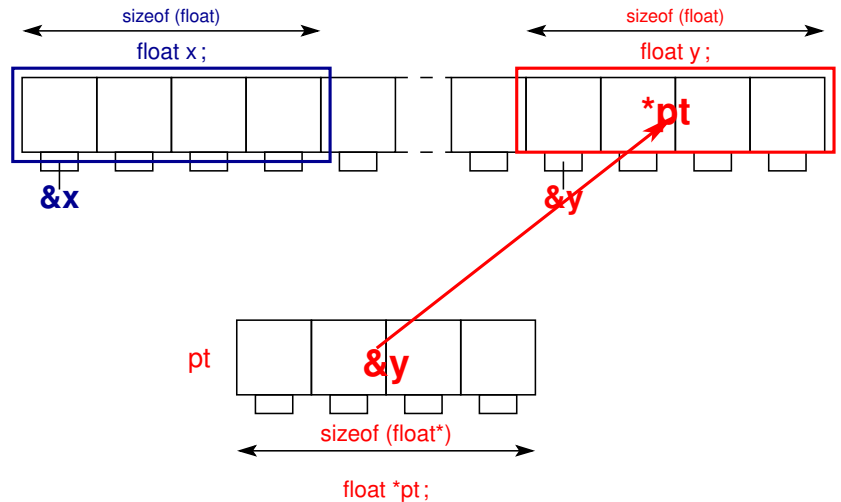

6.2.2 Indirection (opérateur * en C)

L'opérateur * d'indirection permet d'accéder à la variable pointée via le pointeur (donc indirectement).

`j = *pti;` la variable `j` prend la valeur de la cible de `pti`

`*pti = 4;` la cible de `pti` contient désormais la valeur 4

Attention :

- pour que le codage/décodage soit correct, il faut que le pointeur soit un pointeur vers une variable de **même type que la cible**.
- affectation de la cible désastreuse si le pointeur n'a pas été initialisé
⇒ modification possible d'une autre variable (erreur aléatoire sournoise)
ou accès à une zone mémoire interdite (**segmentation fault** : mieux!)

6.3 Pointeurs en fortran

- Notion **plus haut niveau** qu'en C : pas d'accès aux adresses!
- Pointeur considéré comme un **alias de la cible** : le pointeur désigne la cible
⇒ pas d'opérateur d'indirection
- Pas de type pointeur : **pointer** est un **simple attribut** d'une variable
- **Association** d'un pointeur à une cible par l'opérateur `=>`
Exemple : `ptx => x` signifie `ptx` pointe vers `x`
- **Désassociation** d'un pointeur `ptx => null()` ou `nullify(ptx)`
- Fonction booléenne d'interrogation **associated**
- Mais les **cibles potentielles** doivent posséder :
 - l'attribut **target** (cible ultime)
 - ou l'attribut **pointer** (cas des listes chaînées)

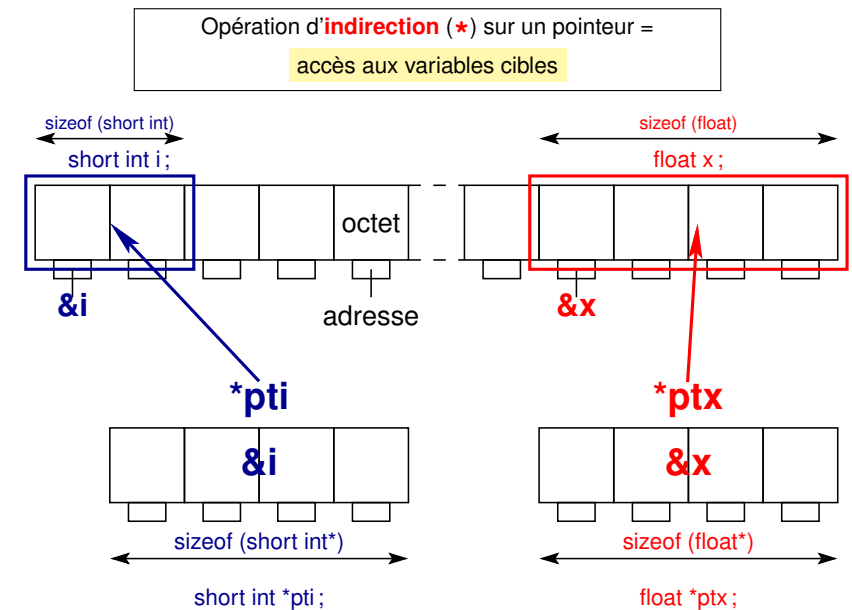

6.4 Syntaxe des pointeurs (C et fortran)

Langage C		Fortran 90
<code>type *ptr;</code>	déclaration	<code>type, pointer :: ptr</code>
<code>type *ptr=NULL;</code>	avec initialisation	<code>type, pointer :: ptr=>null()</code>
<code>type var;</code> (pas d'attribut)	cible potentielle	<code>type, target (nécessaire) :: var</code>
⚠ <code>ptr = &var ;</code>	pointer sur	<code>ptr => var</code> (associer <code>ptr</code> à <code>var</code>)
⚠ <code>*ptr</code>	variable pointée par	<code>ptr</code>
<code>ptr = NULL ;</code>	dissocier	<code>nullify(ptr); ptr=>null()</code>
	associé ? à la cible <code>var</code> ?	<code>associated(ptr)</code> <code>associated(ptr, var)</code>
⚠ concerne les adresses !	<code>ptr2 = ptr1</code>	concerne les cibles !

6.5 Exemples élémentaires (C et fortran)

6.5.1 Exemple élémentaire de pointeur en C

```
int i=1, j=2;
int *pi = NULL; // initialisé
pi = &i; // pi devient l'adresse de l'entier i
printf("%d\n", *pi) ; // affiche i
pi = &j; // pi devient l'adresse de l'entier j
printf("%d\n", *pi) ; // affiche j
*pi= 5; // affectation de la cible de pi, soit j
printf("i=%d, j=%d, *pi=%d\n", i, j, *pi) ;
```

6.5.2 Exemple élémentaire de pointeur en fortran

```
INTEGER, TARGET :: i, j ! target obligatoire pour pointer vers
INTEGER, POINTER :: pi => NULL()
i = 1
j = 2
! association entre pointeur et cible
pi => i ! pi pointe sur i
! affectation
WRITE(*,*) "i=", i, " j=", j, " pi= ", pi
pi => j ! maintenant pi pointe sur j et plus sur i
WRITE(*,*) "i=", i, " j=", j, " pi= ", pi
pi = -5 ! modif de j via le pointeur
WRITE(*,*) "i=", i, " j=", j, " pi= ", pi
```

6.6 Initialiser les pointeurs !

⚠ Déclarer un pointeur ne réserve pas de mémoire pour la zone pointée !

En C, l'adresse qu'il contient est aléatoire

⇒ le résultat d'une indirection est aussi aléatoire

En fortran, l'état initial d'un pointeur est indéterminé

⇒ initialiser les pointeurs à **NULL** ou **null()**

pour forcer une erreur en cas d'indirection sur un pointeur non associé.

⚠ En C, `int * pi = NULL;`

déclare un pointeur **pi** d'entier (`*pi` devra être un entier)

mais affecte **NULL** à **pi** et non à `*pi`

⚠ `int * pi, j;` déclare **pi** comme pointeur d'entier mais **j** comme entier

erreur-pointeur.c

```
int i;
/* pointeur non initialisé => erreur aléatoire d'accès mémoire */
int *pi, *pj;
pi = &i; /* pi devient l'adresse de l'entier i */
/* affichage des valeurs des pointeurs pi et pj */
printf("valeurs des pointeurs = adresses\n");
printf("pi=%019lu\n" " pj=%019lu\n", (unsigned long int) pi,
      (unsigned long int) pj);

i = 1;
/* suivant l'ordre de decl. *pi, *pj => ? mais *pj, *pi erreur */
printf("i=%d, *pi=%d, *pj=%d\n", i, *pi, *pj); /* aleatoire*/
/* si l'affichage se fait, il est aleatoire (statique/dynamique) */
⇒ *pj = 2; /* => erreur fatale en écriture */
/* accès à une zone interdite quand on affecte 2 à l'adresse pj */
```

```
PROGRAM erreur_pointeur
IMPLICIT NONE
INTEGER, TARGET :: i, j ! target obligatoire pour pointer vers i et j
INTEGER, POINTER :: pi => null() ! spécifie absence d'association de pi
! sinon état indéterminé du pointeur par défaut -> le préciser
j = 2
WRITE(*,*) "au départ : pi associé ?", associated(pi)
! l'instruction suivante provoque un accès mémoire interdit
=> pi = 3 ! affectation d'une valeur à un pointeur non associé : erreur
! il faut d'abord associer pi à une variable cible comme suit
pi => i ! associe pi à i dont la valeur est pour le moment indéterminée
WRITE(*,*) "après pi=>i : pi associé ?", associated(pi)
WRITE(*,*) "après pi=>i : pi associé à i ?", associated(pi,i)
i = 1 ! donc pi vaudra 1
WRITE(*,*) "après i=1 : i= ", i, " j= ", j, " pi = ", pi
pi = 10 * pi ! on modifie en fait la cible pointée par pi
WRITE(*,*) "après pi=10*pi : i= ", i, " j= ", j, " pi = ", pi
pi => j ! pi pointe maintenant sur j qui vaut 2
WRITE(*,*) "après pi=>j : pi associé à i ?", associated(pi,i)
WRITE(*,*) "après pi=>j : i= ", i, " j= ", j, " pi = ", pi
END PROGRAM erreur_pointeur
```

Langage C	Fortran 90
Seulement des fonctions	fonctions et sous-programmes

fonctions typées avec retour (analogue des fonctions mathématiques)		
return expression ;	calcul de la valeur de retour dans la fonction	fct = expression
arguments passés par copie		éviter de modifier les arguments
côté appelant : invocation dans des expressions a=fct(x1, x2, ...) b=f1(x)+2*f1(x/2)		

procédures à effets de bord (side effects)		
fonctions de type void return ; (sans expression)	entrées/sorties par ex.	sous-programmes (subroutines) modif. possible des arguments
fct(x1, x2, ...) ;	invocation dans l'appelant	CALL sub(x1, x2, ...)

7 Procédures : fonctions et sous-programmes

7.1 Généralités

Procédures = **fonctions** (C et fortran) ou **sous-programmes** (fortran)

Intérêt :

- **factorisation** d'instructions répétitives => code plus lisible et modulaire
- **paramétrage** de certaines opérations => arguments de la procédure
- => **réutilisation dans plusieurs contextes**

Distinguer :

- Argument **formel** ou **muet** (dummy) dans la définition de la procédure
- Argument **effectif** (actual) dans l'appelant

Passage des arguments **par copie de valeur en C** mais **par référence en fortran**

7.1.1 Mode de passage des arguments et conséquences

	Langage C	Fortran 90
	déclarer types dans l'entête	déclarer dans l'interface
⚠	par valeur (copie locale) => pas de modification possible au retour dans l'appelant => passer l' adresse par valeur (pointeur) si on veut modifier	par référence => modification possible au retour dans l'appelant mais attributs INTENT spécifiant leur vocation
	par valeur + const passage par pointeur passage par pointeur	entrée sortie modifiable INTENT (in) INTENT (out) INTENT (inout)
⚠	conversion implicite lors de la copie	respecter exactement le type (et sous-type, mais ∃ procédures génériques)

=> différence entre **printf("...", var)** et **scanf("...", &var)**

7.1.2 Vocation des arguments en fortran

Passage des arguments par référence en fortran ⇒ modifiables

⇒ Toujours préciser leur vocation via l'attribut **INTENT**

INTENT	IN	OUT	INOUT
argument	d'entrée	de sortie	modifiable
affectation	interdite	nécessaire	possible
argument effectif	expression	variable	variable
contrainte sur	appelé	appelé + appelant	appelant

Déclarer une fonction avant utilisation = indiquer son **prototype** (l'entête suivi de ;) permet au compilateur :

- de vérifier la concordance de l'appel en **nombre de arguments**
- d'effectuer les **conversions éventuelles** des arguments effectifs à l'appel vers le type des arguments formels déclarés et au retour dans l'expression appelante

Par ordre de préférence croissante :

- une définition tient lieu de déclaration
⇒ définition placée **avant l'appel**
- déclarer en global ⇒ visibilité dans tout ce qui suit dans le fichier
⇒ déclarer en début de fichier et définir plus loin
- inclure des **fichiers d'entête** de suffixe **.h** contenant les prototypes
#include "ma_fct.h" au début des fichiers source
de définition de la fonction et des fonctions appelantes

7.2 Structure des programmes

7.2.1 Structure d'un programme C

- Un programme C = une ou plusieurs **fonctions** dont au moins la fonction **main** : le programme principal.
Pas d'imbrication des fonctions en C : définition en dehors de toute fonction.
- La définition d'une **fonction** se compose d'un **entête** et d'un **corps** entre { et }
- L'**entête** d'une fonction spécifie le **type** de la valeur de retour, le nom de la fonction et ses paramètres ou arguments avec leur type :
type valeur_de_retour (type1 arg1, type2 arg2, ...)
où chaque argument est déclaré par son type, suivi de son identificateur
- Le **corps** de la fonction doit se terminer par **return expression;** pour renvoyer une valeur (ou rien si **void**) à l'appelant

7.2.2 Structure générale d'un programme fortran

Un **programme** fortran = un programme principal (**program**) plus éventuellement des **procédures** : **fonctions** (**function**) et **sous-programmes** (**subroutine**)
Les **procédures** peuvent être :

1. **internes** à un programme ou une autre procédure :
introduites par **contains** et non réutilisables
2. **externes** : (comme en fortran 77) à éviter, sinon fournir l'interface
3. **intégrées dans des modules externes** (introduites par **contains**)
⇒ l'interface est mémorisée dans un fichier de module lors de la compilation
⇒ **use nom_module** permet à l'appelant de connaître l'interface en relisant le fichier de module **nom_module.mod**
⇒ **solution la plus portable**

NB : à l'extérieur des programmes ou procédures, pas de déclarations de variables sauf variables globales dans un module (avant **contains**)

7.3 Exemples de fonctions renvoyant une valeur

Dans la **définition** de la fonction **som**, **p** est un **argument muet (=formel)** de même que la variable locale **i** dans la boucle

```
int som(const int p){
  /*      ^ constant dans la fct */
  /* somme des p premiers entiers */
  int i , s ; /* var. locales */
  s = 0;
  for (i = 0; i <= p; i++){
    s += i ;
  }
  return s ; /* valeur rendue */
}
```

```
INTEGER FUNCTION som(p)
  INTEGER, INTENT(in) :: p
  ! somme des p premiers entiers
  INTEGER :: i, s ! var. locales
  s = 0
  DO i = 0, p
    s = s + i
  END DO
  som = s ! valeur rendue
END FUNCTION som
```

```
#include <stdio.h>
#include <stdlib.h>

/* décl. de la fct somme */
int som(const int p) ;

/* fonction principale */
int main(void){
  int s ; /* local s */
  /* appel de la fct somme */
  s = som(5) ;
  printf("somme de 1 à 5= %d\n",s);
  /* autre appel */
  printf("s de 1 à 9=%d\n",som(9));
  exit(EXIT_SUCCESS) ;
}
```

```
PROGRAM ppal
  IMPLICIT NONE
  INTERFACE ! début d'interface
    FUNCTION som(p)
      ! déclaration de la fonction
      INTEGER :: som ! résultat
      INTEGER , INTENT(in) :: p
    END FUNCTION som
  ! fin déclaration de la fct
END INTERFACE ! fin d'interface
  INTEGER :: s ! local
  WRITE(*,*) "somme de 1 à 5"
  s = som(5) ! appel de la fct
  WRITE(*,*) "sommess=", s, som(9)
  STOP
END PROGRAM ppal
```

7.4 Exemples de procédures

7.4.1 Faux échange en C sans pointeurs

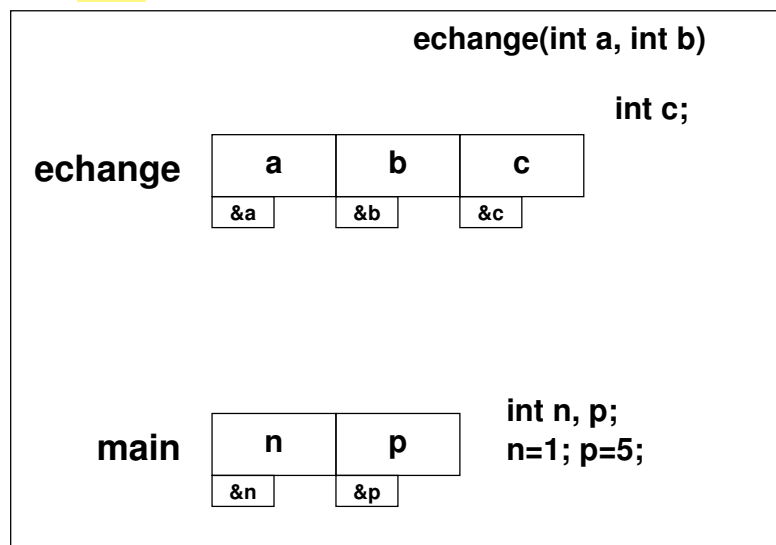

Passage de n et p par copie

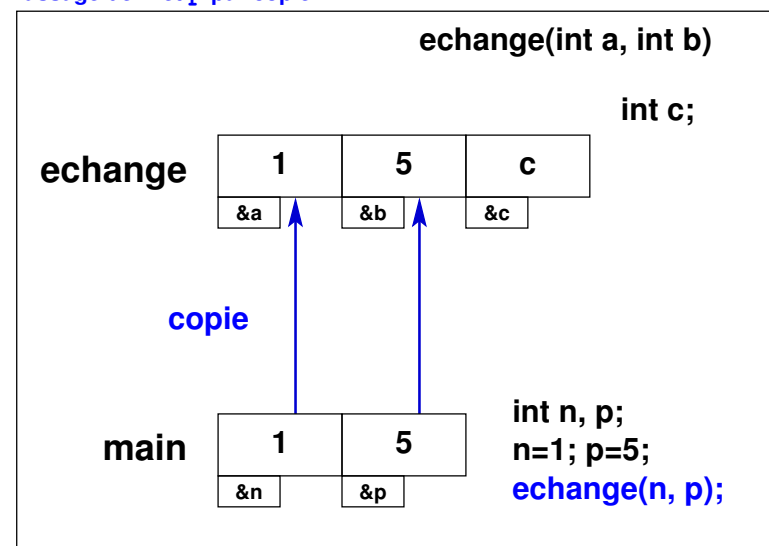

Étape 1 : Stockage de la valeur de n dans c

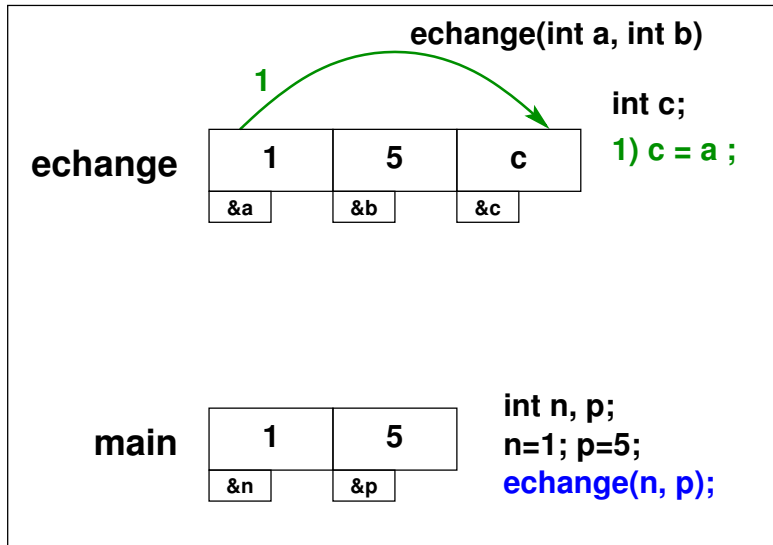

Étape 2 : la valeur de b remplace a

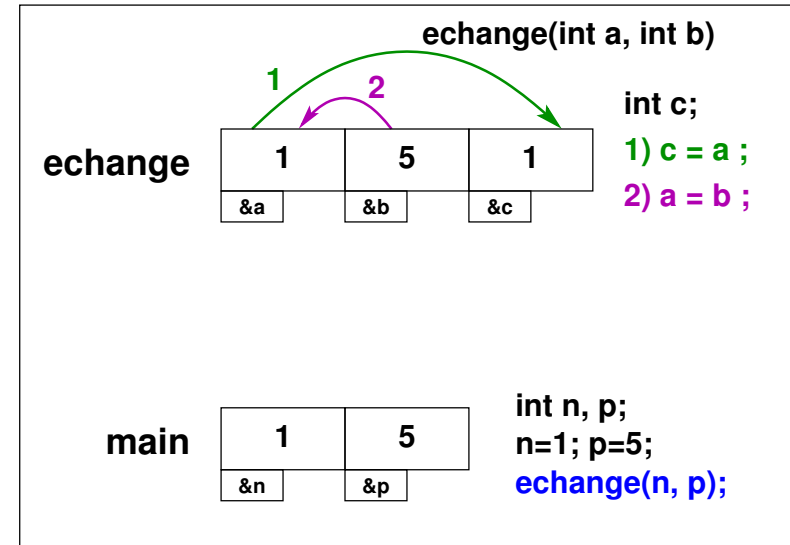

Étape 3 : la valeur de c remplace

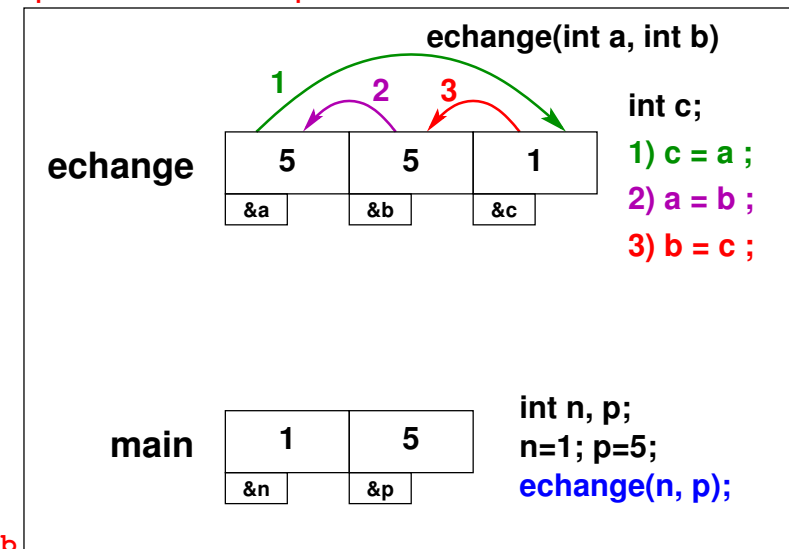

b

Résumé : permutation entre a et b mais n et p inchangés

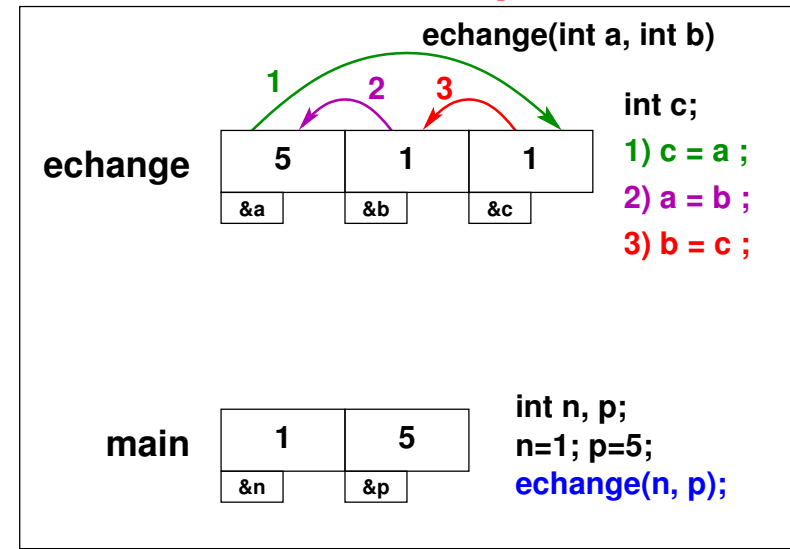

7.4.2 Vrai échange avec pointeurs en C

Pour accéder aux variables de l'appelant, passer les **copies de leurs adresses**

⇒ les stocker dans des variables **pointeurs** vers le type de la cible

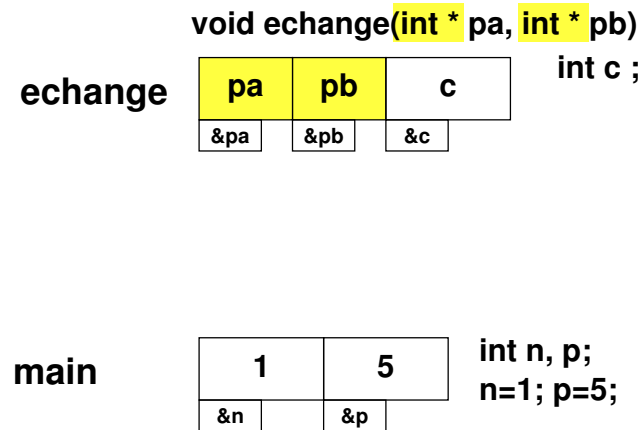

Passage des adresses de n et p par copie : *pa et *pb désignent n et p

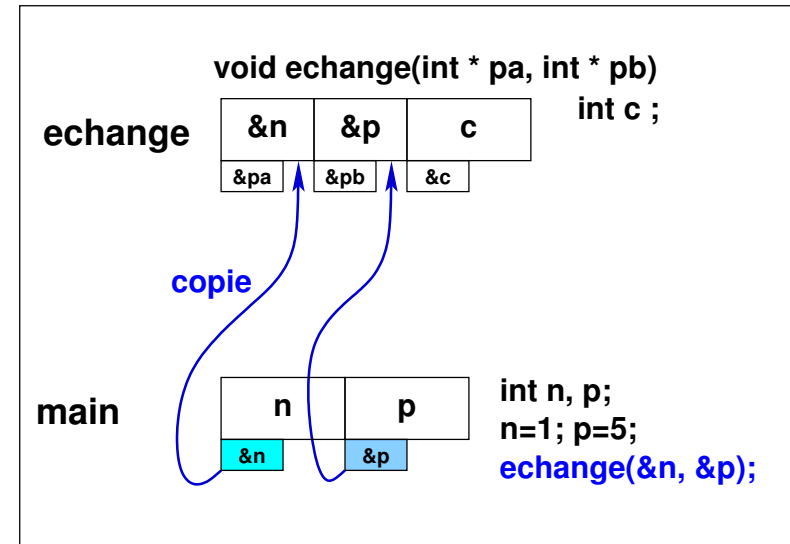

Étape 1 : Stockage de la valeur de n dans c

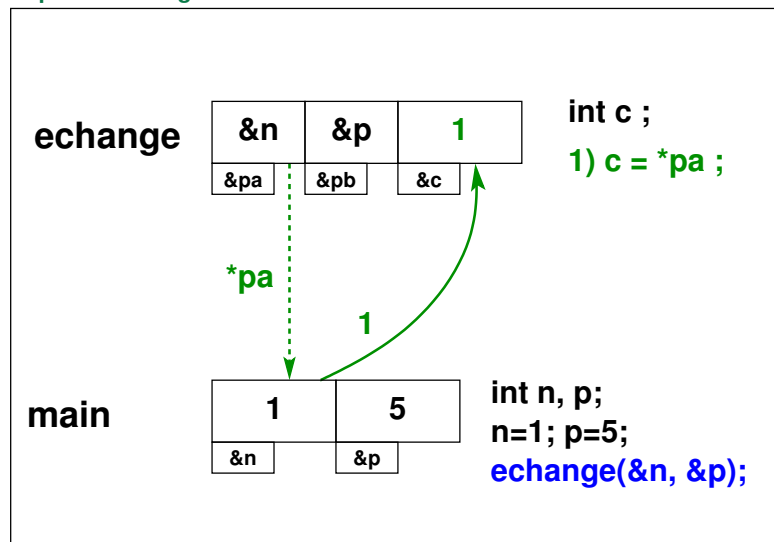

Étape 2 : la valeur de p remplace n

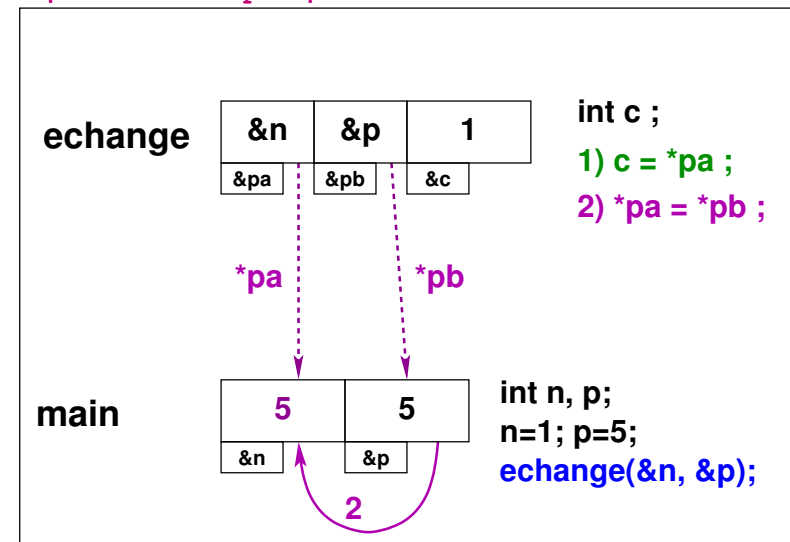

Étape 3 : la valeur de c remplace p

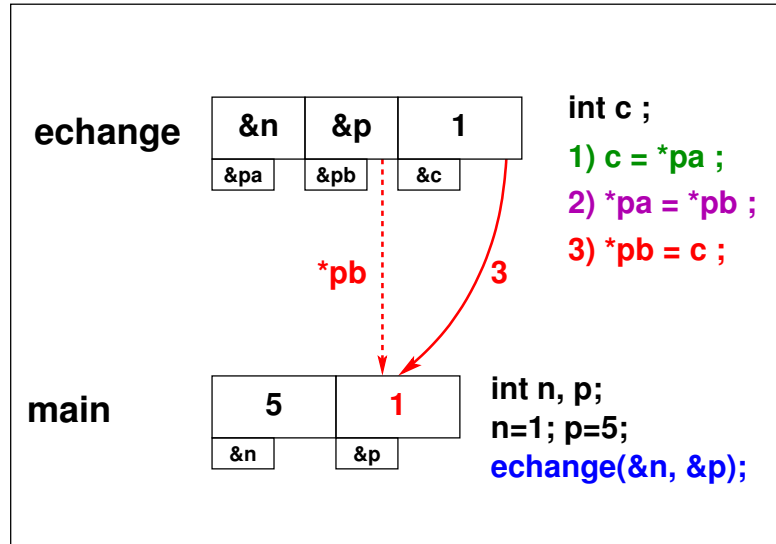

Résumé des opérations : permutation entre n et p

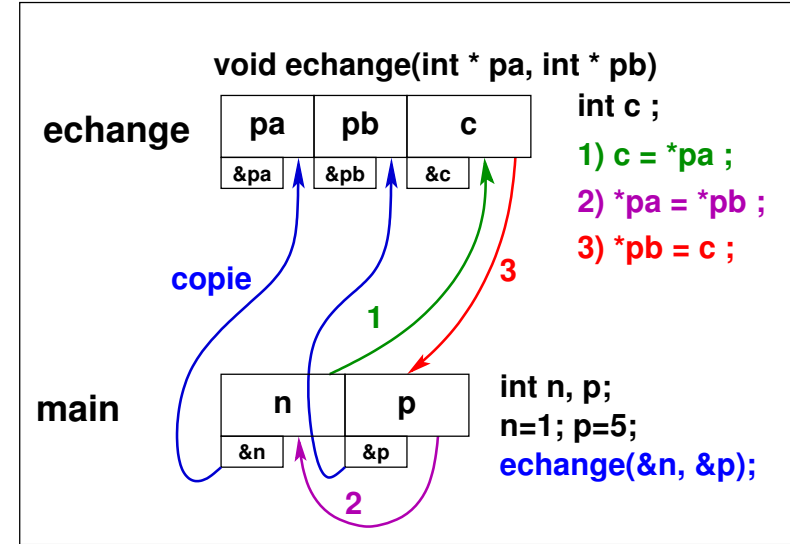

```

/* Fonctions : passage des adresses (par valeur) */
/* => modification en retour fichier echange.c */
#include<stdio.h>
#include<stdlib.h>
void echange(int *pa, int *pb);
void echange(int *pa, int *pb)
{ /* pa et pb ^ ^ pointeurs sur des int */
int c; /* variable locale à la fonction (pas pointeur)*/
printf("\tdebut echange : %d %d \n", *pa, *pb);
printf("\tadresses debut echange : %p %p \n", pa, pb);
c = *pa;
*pa = *pb; /* travailler sur les cibles des pointeurs */
*pb = c;
printf("\tfin echange : %d %d \n", *pa, *pb);
printf("\tadresses fin echange : %p %p \n", pa, pb);
return;
}

```

```

int main(void)
{
int n = 1, p = 5; /* pas de pointeurs ici */
printf("avant appel : n=%d p=%d \n", n, p);
printf("adresses avant appel : %p %p \n", &n, &p);
echange(&n, &p); /* appel avec les adresses */
printf("apres appel : n=%d p=%d \n", n, p);
printf("adresses après appel : %p %p \n", &n, &p);
exit(EXIT_SUCCESS) ;
}

```

Transmettre des copies des **adresses** de **n** et **p** : donc **&n** et **&p**

la fonction **echange** utilise des **pointeurs** pour les recevoir : **pa** et **pb**

elle accède par **indirection** (***pa** et ***pb**) aux **mêmes zones mémoire** que la fonction appelante.

7.4.3 Procédure de module en fortran 90

```

avant appel : n=1 p=5
adresses avant appel : 0xbffbf524 0xbffbf520
    debut echange : 1 5
    adresses debut echange : 0xbffbf524 0xbffbf520
    fin echange : 5 1
    adresses fin echange : 0xbffbf524 0xbffbf520
apres appel : n=5 p=1
adresses après appel : 0xbffbf524 0xbffbf520

```

```

! Sous-programme avec arguments ! fct3c.f90
! procédure de module + USE => contrôle interprocédural
MODULE m_sp
CONTAINS
SUBROUTINE sp(n, p)
    IMPLICIT NONE
    INTEGER, INTENT(in)  :: n ! arg d'entrée non modifiable
    INTEGER, INTENT(out) :: p ! arg de sortie => à affecter
    WRITE(*,*) "      n = ", n, "début de sous-programme"
    p = 2 * n      ! affectation de l'argument de sortie
    WRITE(*,*) "      p = ", p, "fin de sous-programme"
    RETURN        ! rend le contrôle à l'appelant
END SUBROUTINE sp
END MODULE m_sp

```

```

PROGRAM principal
    USE m_sp ! donne au compilateur accès à l'interface
    IMPLICIT NONE
    INTEGER :: m, q
    m = 5
    WRITE(*,*) "m =", m, "avant appel du sous-programme"
    CALL sp(m, q) ! appel du sous-programme
    ! use => impossible d'appeler avec un argument réel
    ! call sp(5., q) ! => erreur dès la compilat.
    WRITE(*,*) "q =", q, "après appel du sous-programme"
    STOP
END PROGRAM principal

```

7.5 Durée de vie et portée des variables

Durée de vie des variables

variables **permanentes** ou **statiques** : emplacement alloué à la compilation

⇒ durée de vie = celle du programme

variables **temporaires** ou **automatiques** : emplacement alloué sur la pile lors de l'appel de la procédure et (éventuellement) libéré au retour



⇒ pas de mémorisation entre deux appels

Langage C	Fortran
variables externes ou globales (⇒ permanentes)	
à l'extérieur de toute fonction, visibles dans les fonctions qui suivent dans le fichier	déclarées dans un module avant CONTAINS et accessibles via USE (COMMON en fortran 77)
variables internes ou locales (⇒ temporaires par défaut) ⇒ portée (scope) réduite	
à une fonction ou un bloc en C99, visibles dans la fonction ou le bloc et les blocs inclus Déclarations tardives en C99 portée = de la déclaration à la sortie du bloc	à une procédure, à un module visibles dans la procédure et les sous-procédures internes fortran 2008 : notion de bloc
redéclaration locale d'une variable dont la portée assurait la visibilité ⚠ ⇒ masquage par la variable locale	

7.5.1 Exemples de mauvais usage des variables locales

```
#include<stdio.h> /* fichier faux-compte.c */
#include<stdlib.h>
/* exemple de communication aléatoire d'information */
/* ni variable globale, ni passage d'argument entre */
/* les fcts avance et recule et la fonction main */
void avance(void){
int n; /* variable locale non initialisée */
n++;
printf("n = %d dans avance\n", n); /* effet de bord */
fprintf(stderr, "\t < adresse de n %p \n", (void *)&n); /* adresse */
return;
}
void recule(void){/* n partage la mémoire avec p ou q (le 1er décl
int p; /* variable locale non initialisée */
int q; /* variable locale non initialisée */
```

Langage C	Fortran
Attributs modifiant la durée de vie des variables	
static rend permanente une variable interne à une fonction	save rend permanente une variable locale
⚠ initialisation à chaque appel ⚠ permanente (préciser static)	initialisation à la compilation ⇒ permanente
Attributs modifiant la portée	
extern rend visible dans un bloc une variable externe déclarée ailleurs (dans un autre fichier)	private/public modifient la portée des variables et procédures de module use mod1, only: var1, fct2

```
p -= 2;
fprintf(stderr, "\t adresse de p %p >\n", (void *)&p); /* adresse
fprintf(stderr, "\t adresse de q %p >\n", (void *)&q); /* adresse
return;
}
int main(void) {
int i;
for( i = 1; i<=5; i++)
{
avance(); /* aucun transfert de paramètre */
recule(); /* idem mais peut partager la même mémoire */
}
exit(EXIT_SUCCESS);
}
```

Décompte de 1 si p déclaré avant q
Compte de 1 si q déclaré avant p

Pas de passage explicite de variable
⇒ Comportement aléatoire

7.5.2 Exemples de variable locale permanente avec static ou SAVE

```

#include<stdio.h> /* fichier compte-.c */
#include<stdlib.h>
void avance(void){ /* attribut static => permanent */
    static int n=0; /* => une seule initialisation */
    /* int n=0; => une initialisation à chaque appel ! */
    n++;
    printf("%d \n", n); /* effet de bord */
    return;
}
int main(void){ /* n n'est pas visible dans le main */
    int i;
    for( i = 1; i<=5; i++){
        avance(); /* aucun transfert de paramètre */
    }
    exit(EXIT_SUCCESS);
}

```

MNI

112

2019-2020

7.5.3 Exemples d'usage de variable globale

```

#include<stdio.h> /* fichier compte-globale2.c */
#include<stdlib.h>
/* n= globale pour communiquer entre la fct avance et le main */
int n; /* variable globale déclarée avant avance */
void avance(void) ; /* déclaration de avance */
void avance(void) { /* définition de avance */
    n++; /* surtout ne pas redéclarer n ! */
    printf("%d \n", n); /* effet de bord */
    return;
}
int main(void) {
    int i;
    n = 0; /* globale mais ne pas redéclarer sinon masquage */
    for( i = 1; i<=5; i++) {
        avance(); /* aucun transfert de paramètre */
    }
    exit(EXIT_SUCCESS);
}

```

MNI

114

2019-2020

```

MODULE m_compte ! fichier compte-.f90
CONTAINS
    SUBROUTINE avance ! sous programme sans argument
        IMPLICIT NONE
        INTEGER, SAVE :: n = 0 ! locale mais statique
        ! INTEGER :: n = 0 ! suffisant car init => statique
        n = n + 1
        WRITE(*,*) n ! effet de bord
    END SUBROUTINE avance
END MODULE m_compte
PROGRAM t_compte
    USE m_compte
    IMPLICIT NONE
    INTEGER :: i
    DO i = 1, 5 ! n inconnu dans le programme principal
        CALL avance ! appel du sous programme sans argument
    END DO
END PROGRAM t_compte

```

MNI

113

2019-2020

```

MODULE m_compte ! fichier compte-globale2.f90
IMPLICIT NONE
INTEGER :: n ! assure la communication
CONTAINS
    SUBROUTINE avance ! sous programme sans argument
        IMPLICIT NONE
        n = n + 1 ! ne pas redéclarer n sinon masquage !
        WRITE(*,*) n ! effet de bord
    END SUBROUTINE avance
END MODULE m_compte
PROGRAM t_compte
    USE m_compte ! assure la visibilité de n
    INTEGER :: i
    n = 0 ! redéclaration interdite ici
    DO i = 1, 5
        CALL avance ! appel du sous programme sans argument
    END DO
    STOP
END PROGRAM t_compte

```

MNI

115

2019-2020

7.6 Visibilité des interfaces et compilation séparée

Langage C	Fortran 90
	procédures internes introduites par CONTAINS ⇒ non réutilisables
assurer la visibilité des interfaces des procédures externes pour permettre les contrôles inter-procéduraux par le compilateur	
fonctions externes prototype de fonction dans chaque fichier source – soit explicitement dupliqué (risques) – soit dans un fichier d'entête incorporé par le préprocesseur dans le fichier de la fonction et celui de l'appelant via #include f_entete.h +protection contre inclusions multiples	procédures externes – soit déclaration explicite de l' interface dans l'appelant, mais duplication de code (risqué) – soit module et procédure "interne de module", plus instruction USE dans l'appelant (fiable)
compilation séparée	
unité de compilation : le fichier	unité de compilation : le module

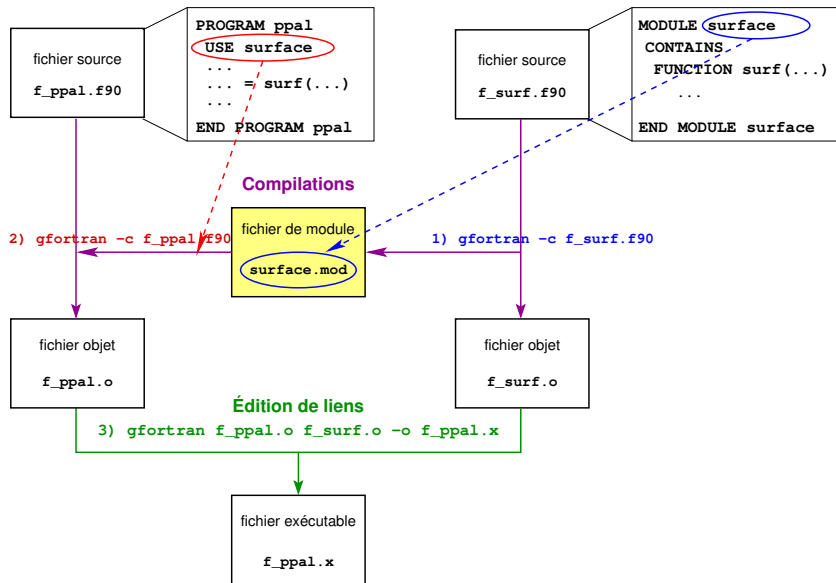
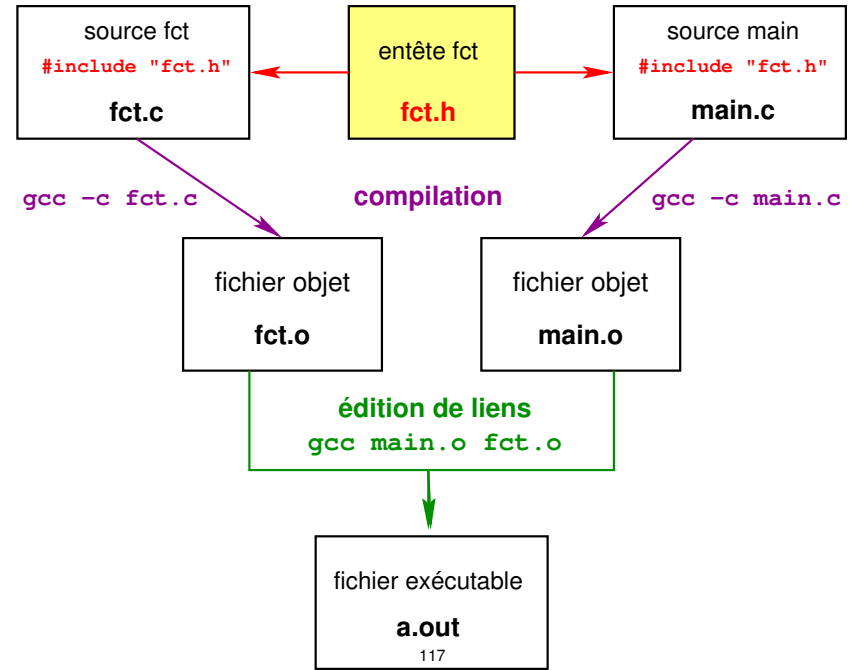

7.7 Compléments sur les procédures

Langage C	Fortran 90
Récurtivité des procédures	
récurtivité autorisée pour les fonctions par défaut en C	déclarer l'attribut RECURSIVE et la variable résultat par RESULT (var) (fcts)
nb d'arguments variable (ex. printf) C++ arg. optionnels et valeurs par défaut	arguments optionnels attribut :optional test:if(present (var))
	arguments à mot-clef = le paramètre formel
en C99 fonctions mathématiques génériques entre variantes de type avec #include <tgmath.h> utilisation des pointeurs génériques void * pour manipuler plusieurs types de données (tri avec qsort)	procédures génériques : même appel pour différents types (suppose la présence de versions spécifiques pour chaque type) les fcts mathématiques intrinsèques sont génériques création de fonctions génériques utilisateur

7.7.1 Exemples de procédures récursives : factorielle

Factorielle récursive en C

```
int fact(int n){ /* calcul récursif de factorielle */
/* attention aux dépassements de capacité non testés en entier */
int factorielle; /* limiter à n<=12 */
if ( n > 1 ){
    factorielle = n * fact(n-1); /* provoque un autre appel à fact */
}
else {
    factorielle = 1 ; /* arrêt de la récursion */
}
return factorielle;
}
```

version idiomatique : `return n>1 ? n*fact(n-1) : 1;`

MNI

120

2019-2020

Fonction factorielle récursive en fortran

```
! fichier t_fct_rekurs.f90
INTEGER RECURSIVE FUNCTION fact(n) RESULT(factorielle)
! le type entier s'applique en fait au résultat : factorielle
! attention aux dépassements de capacité en entier non testés !!
IMPLICIT NONE
INTEGER, INTENT(IN) :: n
IF ( n > 1 ) THEN
    factorielle = n * fact(n-1) ! provoque un nouvel appel de fact
ELSE
    factorielle = 1 ! arrêt de la récursivité (nécessaire)
END IF
END FUNCTION fact
```

MNI

121

2019-2020

Version subroutine avec comptage des appels par variable statique locale

```
MODULE m_fact2 ! fichier t_rekurs+save.f90
IMPLICIT NONE
CONTAINS ! version subroutine + comptage du total des appels
RECURSIVE SUBROUTINE fact(n, factorielle)
    INTEGER, INTENT(IN) :: n
    INTEGER, INTENT(OUT) :: factorielle
    INTEGER, SAVE :: n_appels = 0 !statique => commun aux diff. appel
    n_appels = n_appels + 1
    IF ( n > 1 ) THEN
        CALL fact(n-1, factorielle) ! appel récursif
        factorielle = n * factorielle
    ELSE
        factorielle = 1 ! fin de la récursion
        WRITE(*,*) "nb total d'appels", n_appels ! affichage
        n_appels = 0 ! RAZ nécessaire sinon cumul
    END IF
END SUBROUTINE fact
END MODULE m_fact2
```

MNI

122

2019-2020

```
PROGRAM t_fact2 ! deux appels seulement pour simplifier
! le compteur d'appels n'est pas visible ici (RAZ impossible)
USE m_fact2
INTEGER :: m, p
WRITE(*,*) "entrer un entier m <= 12"
READ(*,*) m
CALL FACT(m, p)
WRITE(*,*) "m = ", m, " m! = ", p
WRITE(*,*) "entrer un entier m <= 12"
READ(*,*) m
CALL FACT(m, p)
WRITE(*,*) "m = ", m, " m! = ", p
END PROGRAM t_fact2
```

Initialisation (une fois à la compilation) et RAZ du compteur dans la subroutine car compteur = variable locale non visible de l'appelant

MNI

123

2019-2020

Version avec comptage des appels par variable de module

```

MODULE m_fact3 ! version subroutine + comptage du total des appels
IMPLICIT NONE ! fichier t_rekurs+glob.f90
INTEGER :: n_appels ! visible des procédures du module et via use
CONTAINS
RECURSIVE SUBROUTINE fact(n, factorielle)
  INTEGER, INTENT(IN)      :: n
  INTEGER, INTENT(OUT)     :: factorielle
  n_appels = n_appels + 1
  IF ( n > 1 ) THEN
    CALL fact(n-1, factorielle) ! appel récursif
    factorielle = n * factorielle
  ELSE
    factorielle = 1 ! fin de la récursion
  END IF
END SUBROUTINE fact
END MODULE m_fact3

```

MNI

124

2019-2020

```

PROGRAM t_fact3 ! deux appels seulement pour simplifier
USE m_fact3 ! => visibilité de n_appels
INTEGER :: m, p
n_appels = 0 ! initialisation dans le pgm ppal; ne pas masquer
WRITE(*,*) "entrer un entier m <= 12"
READ(*,*) m
CALL FACT(m, p)
WRITE(*,*) "m = ", m, " m! = ", p
WRITE(*,*) "nb total d'appels", n_appels ! affichage
n_appels = 0 ! réinitialisation du compteur d'appels
WRITE(*,*) "entrer un entier m <= 12"
READ(*,*) m
CALL FACT(m, p)
WRITE(*,*) "m = ", m, " m! = ", p
WRITE(*,*) "nb total d'appels", n_appels ! affichage
END PROGRAM t_fact3

```

MNI

125

2019-2020

7.7.2 Les fonctions mathématiques

Langage C : C89, C99	fortran
⚠ #include <math.h> pour le compilateur C89	bibliothèque intrinsèque
⚠ -lm pour l'éditeur de lien (libm.a)	ni use, ni option -l
Généricité des fonctions mathématiques	
#include <tgmath.h> pour le compilateur C99	génériques par défaut
appelle versions float et long double selon arg. ex : sin (générique) appelle sinf , sin ou sinl	
man 3 fct pour le manuel où fct est la version générique	

MNI

126

2019-2020

Une erreur classique : la fonction abs en flottant en C

La fonction **abs** a pour prototype C89 : **int abs(int j)** ;

Si on lui passe un double, il est converti en entier avant prise de la valeur absolue.

⚠ **abs(.5)** donne **0**

⇒ penser à **fabs** de prototype : **double fabs(double x)** ;

Variantes : en C99, il existe trois variantes pour chacune de ces fonctions selon les 3 variantes de type flottant et les 3 variantes de type entier.

Ex. : **fabs** pour double, **fabsf** pour **float** et **fabsl** pour **long double**

Un **float** passé à **fabs** est converti en double,

mais n'est pas converti s'il est passé à **fabsf**.

Généricité : avec **#include <tgmath.h>**, on écrit toujours **abs** et **fabs** et la fonction spécifique est choisie pour éviter le changement de variante.

⚠ La généricité recouvre réels et complexes mais pas entiers et flottants.

MNI

127

2019-2020

Type des arguments des fonctions et de leurs résultats (notés \rightsquigarrow)
dans les tableaux des fonctions suivants

	entiers	réels	complexes
arguments	n, p	a, b	c
résultat \rightsquigarrow	i	r	z
variantes en C	int	float	float complex
	long	double	double complex
	long long	long double	long double complex

fortran	C89 \rightsquigarrow	C99 + tgmath.h \rightsquigarrow	remarques
COS (a)	cos /f/l (a) r	cos (c) z	$\cos(a)$
COSH (a)	cosh /f/l (a) r	cosh (c) z	$\cosh(a)$
ACOS (a)	acos /f/l (a) r	acos (c) z	$\arccos(a)$
SIN (a)	sin /f/l (a) r	sin (c) z	$\sin(a)$
SINH (a)	sinh /f/l (a) r	sinh (c) z	$\sinh(a)$
ASIN (a)	asin /f/l (a) r	asin (c) z	$\arcsin(a)$
TAN (a)	tan /f/l (a) r	tan (c) z	$\tan(a)$
TANH (a)	tanh /f/l (a) r	tanh (c) z	$\tanh(a)$
ATAN (a)	atan /f/l (a) r	atan (c) z	$\Re \in [-\pi/2, +\pi/2]$
ATAN2 (a, b)	atan2 /f/l (a, b) r	atan2 (a, b) r	$\in [-\pi, +\pi]$

fortran	C89 \rightsquigarrow	C99 + tgmath.h \rightsquigarrow	remarques
ABS (n)	l/l1/ abs (n) i	abs (n) i	abs pour les entiers en C
ABS (a)	fabs /f/l (a) r	fabs (a) r	$ a $
ABS (c)	cabs /f/l (c) r	fabs (c) r	$ c $
SQRT (a)	sqrt /f/l (a) r	sqrt (c) z	
a**b	pow /f/l (a, b) r	pow (c, b) z	opérateur en fortran
EXP (a)	exp /f/l (a) r	exp (c) z	$\exp(c)$
LOG (a)	log /f/l (a) r	log (c) z	$\ln(c)$
LOG10 (a)	log10 /f/l (a) r	log10 (a) r	$\log(a)$
REAL (a)		creal (c) r	$\Re(c)$
AIMAG (a)		cimag (c) r	$\Im(c)$
CONJ (a)		conj (c) z	c^*
CEILING (a)	ceil /f/l (a) r	ceil (a) r	$\lceil a \rceil \rightsquigarrow$ flottant en C
FLOOR (a)	floor /f/l (a) r	floor (a) r	$\lfloor a \rfloor \rightsquigarrow$ flottant en C
NINT (a)	l/lrint/ f /l (a) i	l/lrint (a) i	\rightsquigarrow entier long en C
MOD (n, p)	n%p i		opérateur en C
MODULO (n, p)	n%p i		opérateur en C
SIGN (a, b)	copysign /f/l (a, b) r	copysign (a, b) r	$ a \times \text{signe}(b)$

fortran 2008	C89 \rightsquigarrow r	C99 + tgmath.h \rightsquigarrow	remarques
ACOSH (a)	acosh /f/l (a)	acosh (c) z	$\operatorname{argch}(c)$
ASINH (a)	asinh /f/l (a)	asinh (c) z	$\operatorname{argsh}(c)$
ATANH (a)	atanh /f/l (a)	atanh (c) z	$\operatorname{argth}(c)$
BESSEL_J0 (a)	j0 /f/l (a)	les fonctions de Bessel j_0, j_1, j_n, y_0, y_1 et y_n ne sont pas standard en C, y compris dans les normes C99 ou C11	$J_0(a)$
BESSEL_J1 (a)	j1 /f/l (a)		$J_1(a)$
BESSEL_JN (n, a)	jn /f/l (n, a)		$J_n(n, a)$
BESSEL_Y0 (a)	y0 /f/l (a)		$Y_0(a)$
BESSEL_Y1 (a)	y1 /f/l (a)		$Y_1(a)$
BESSEL_YN (n, a)	yn /f/l (n, a)		$Y_n(n, a)$
ERF (a)	erf /f/l (a)	erf (a) r	$\frac{2}{\sqrt{\pi}} \int_0^a e^{-t^2} dt$
ERFC (a)	erfc /f/l (a)	erfc (a) r	$\frac{2}{\sqrt{\pi}} \int_a^\infty e^{-t^2} dt$
GAMMA (a)	tgamma /f/l (a)	tgamma (a) r	$\Gamma(a)$
LOG_GAMMA (a)	lgamma /f/l (a)	lgamma (a) r	$\ln(\Gamma(a))$
HYPOT (a, b)	hypot /f/l (a, b)	hypot (a, b) r	$\sqrt{a^2 + b^2}$
NORM2 (array)			norme euclidienne

8 Tableaux

8.1 Définition et usage

Un **tableau** est un ensemble «rectangulaire» d'éléments **de même type**, stockés de façon contigüe en mémoire en C (pas imposé en fortran) et repérés au moyen d' **indices entiers**.

L'ensemble de ces éléments est identifié par un **identifiant unique** : le nom du tableau

Les éléments d'un tableau sont rangés selon un ou plusieurs axes : les **dimensions** du tableau

En fortran, le nombre de dimensions est appelé le **rang** du tableau.

On représentera par exemple :

— un vecteur par un tableau à une dimension (rang 1)

⚠ N.B. : pas de différence entre vecteur-ligne et vecteur-colonne (\neq scilab/matlab)

— une matrice par un tableau à 2 dimensions (rang 2)...

étendue d'un tableau selon une dimension = le nombre d'éléments selon cet axe

profil d'un tableau = vecteur de ses étendues

taille d'un tableau = nombre total d'éléments = produit de ses étendues

8.2 Tableaux de taille fixe

Langage C	fortran 90
Déclaration	
<code>int tab1[3] ;</code>	<code>INTEGER, DIMENSION(3) :: tab1</code>
<code>int tab2[3][2] ;</code>	<code>INTEGER, DIMENSION(3,2) :: tab2</code>
	<code>INTEGER :: tab2(3,2), tab1(3)</code>
Référence à un élément du tableau	
<code>i = tab1[2] ;</code>	<code>i = tab1(3)</code>
<code>i = tab2[2][0];</code>	<code>i = tab2(3,1)</code>
⚠ opérateur séquentiel « , » ⇒ [2, 0] interprété comme [0]! mais avertissement compilateur	

Langage C	fortran 90
Indexation différente	
⚠ commence à 0 ⇒ termine à N-1 possibilité de décaler l'indexation avec un pointeur	commence à 1 par défaut mais choix possible à la déclaration ex : <code>DIMENSION(-2:2)</code> ⇒ de -2 à +2
Rangement différent en N dim ⇒ conséquence sur les performances	
indice rapide = qui défile le plus vite = celui des éléments contigus	
⚠ le plus à droite = le dernier tabl. 2D = tableau de tableaux 1D ⇒ matrices rangées par lignes	le plus à gauche = le premier ⇒ matrices rangées par colonnes
Constructeurs de tableaux	
<code>int tab1[3]={1,2,3};</code>	<code>INTEGER, DIMENSION(3) :: tab1=(/1,2,3/)</code> <code>tab1=[1,2,3]</code> en fortran 2003
possibilité d' imbriquer si dim >1	ne pas imbriquer si dim > 1 ⇒ RESHAPE

8.3 Tableaux en fortran

Manipulation globale des tableaux selon une syntaxe proche de celle de python(numpy), matlab/scilab/octave (mais vecteur ligne = vecteur colonne = tableau 1D) :

- généralisation des opérateurs et des fonctions scalaires « élémentaires » aux tableaux **conformants** (même profil) `cos(tab)+ tab`
- promotion des scalaires dans les opérations avec les tableaux `tab =0`
- affectation globale `tab1 = tab2`
- **fonctions spécifiques tableaux** : interrogation, réduction et transformation
- **sections** régulières de tableaux `TAB(début:fin:pas)`
sélection de ligne et de colonne (un des deux est impossible en C)
- instructions tableaux (**FORALL**, **WHERE**) et parallélisation

8.3.1 Opérations globales sur les tableaux en fortran

```
REAL, DIMENSION(10,3) :: mat1, mat2, mat3
mat1(:, :) = 2. * mat2(:, :) + 1. ! scalaires promus tableaux
mat3(:, :) = mat1(:, :) + mat2(:, :) ! si conformants
mat3(:, :) = COS(mat3(:, :)) ! fonction scalaire "élémentaire"
mat3(:, :) = mat3(:, :) * mat3(:, :) ! multipl. terme à terme
```

8.3.2 Sections régulières de tableaux en fortran

```
REAL, DIMENSION(3,6) :: mat ! 3 lignes x 6 col
REAL, DIMENSION(3) :: col ! vecteur, éviter (3,1)
REAL, DIMENSION(3,3) :: smat ! 3 lignes x 3 col
col(:) = mat(:, 5) ! col = la 5ème col.
smat(:, :) = mat(:, 2:6:2) ! colon. 2, 4 et 6 (pas=2)
col(:) = mat(2, 1:3) ! col = partie de la ligne 2
```

⚠ début : fin : pas en fortran/numpy mais déb : pas : fin en scilab/octave/matlab

MNI 136 2019-2020

8 Tableaux Fortran et C 8.3 Tableaux en fortran

```
profil = SHAPE(mat1) ! vecteur des étendues (profil)
nb d'éléments du profil = rang du tableau
n = SIZE(mat1) ! nombre total d'éléments
deuxième argument, optionnel : DIM=
nlig = SIZE(mat1, 1) ; ncol = SIZE(mat1, DIM=2) ! étendues
rs = SUM(vect1) ! somme
rmoy = SUM(vect1) / SIZE(vect1) ! moyenne (vect1 réel sinon REAL())
SUM(mat1, DIM=2) somme selon l'axe 2 (ligne par ligne)
rs = PRODUCT(mat1) ! produit des éléments
SIZE(mat1) est aussi PRODUCT(SHAPE(mat1))
rmax = MAXVAL(mat1) ! valeur maximale du tableau
⚠ locmax(:) = MAXLOC(mat2) ! vecteur de la position du max
imax = MAXLOC(vect1, dim=1) ! indice de la position du max (partant de 1)
mat4(:, :) = TRANSPOSE(mat1) ! matrice transposée
mat5(:, :) = MATMUL(mat1, mat4) ! multiplication matricielle
rs = DOT_PRODUCT(vect1, vect2) ! produit scalaire
rs = NORM2(vect1) ! norme euclidienne (f2008)
```

MNI 138 2019-2020

matrice(1:2, 2:6:2)

	1	2	3	4	5	6
1		x		x		x
2		x		x		x
3						

matrice(:, 2, 2:6:2)

	1	2	3	4	5	6
1		x		x		x
2						
3		x		x		x

8.3.3 Fonctions opérant sur des tableaux en fortran

```
REAL, DIMENSION(10,3) :: mat1, mat2, mat3
REAL, DIMENSION(3,10) :: mat4
REAL, DIMENSION(10,10) :: mat5
REAL, DIMENSION(100) :: vect1, vect2
REAL :: rmax, rs, rmoy
INTEGER :: nlig, ncol, n
INTEGER, DIMENSION(2) :: locmax, profil
```

MNI 137 2019-2020

8 Tableaux Fortran et C 8.3 Tableaux en fortran

Utilisation des **masques** (tableaux booléens) : mot-clef **MASK**
SUM(vect1, MASK=vect1>0) somme des éléments positifs

LBOUND / **UBOUND** tableaux 1D des **bornes des indices**
de taille = le rang du tableau

⚠ **N.-B.** : **LBOUND(vecteur)** est un **vecteur** de taille 1
mais **LBOUND(vecteur, DIM=1)** est un scalaire

RESHAPE(vect, shape) tableau 1D vect → tableau de profil shape
changement de profil utilisé pour initialiser un tableau de rang supérieur à 1
INTEGER, DIMENSION(2:3) :: mat=RESHAPE([1,2,3,4,5,6], [2,3])

SPREAD étend par **duplication**

CSHIFT / **EOSHIFT** **décalages** circulaires/décalages avec pertes

PACK / **UNPACK** **extraction/ventilation** selon des masques

MERGE **fusion** de tableaux selon un masque

MNI 139 2019-2020

8.3.4 Éléments de parallélisation en fortran

- **ALL/ANY** (*masque logique*) ! ET/OU logique sur un tableau de booléens
 - IF ALL** ($v > 0$) $v = \log(v)$! si tous les élts de v sont > 0
 - IF ANY** ($v < 0$) $v = v - \text{minval}(v)$! si au moins 1 des élts de v est < 0
 - $n = \text{COUNT}(v > 0)$! nombre des éléments positifs
- **WHERE** ($v > 0$) ! affectation selon un masque
 - $v = \log(v)$! log protégé
 - ELSEWHERE**
 - $v = -1.e20$
 - END WHERE**
- **FORALL** ($i = 1:\text{size}(v)$) $w(i, i) = v(i)$! vecteur v -> diagonale de w
 - FORALL** ($i = 1: \text{size}(v) - 1$)
 - $v(i + 1) = v(i+1) - v(i)$! calcul de "gradient" quel que soit l'ordre
 - END FORALL**
 - FORALL** admet un argument optionnel de type masque logique

```

WRITE(*,*)
WRITE(*,*) "impression globale du tableau 2d t(i,j)=10i+j"
WRITE(*,*) "en suivant l'ordre en mémoire"
! impression globale du tableau (pas de retour à la ligne)
WRITE(*,*) t(:, :)
WRITE(*,*) "=> l'indice le plus à gauche varie le plus vite"
END PROGRAM tab2d

```

8.3.5 Ordre des éléments dans les tableaux 2D en fortran

```

PROGRAM tab2d                                     ! tab2d.f90
! impression d'un tableau à 2 dimensions
IMPLICIT NONE
INTEGER, PARAMETER :: lignes=3, colonnes=4
INTEGER, DIMENSION(lignes,colonnes) :: t
INTEGER :: i
t(1,:) = (/11, 12, 13, 14/) ! [11, 12, 13, 14] en f2003
t(2,:) = (/21, 22, 23, 24/)
t(3,:) = (/31, 32, 33, 34/)
WRITE(*,*) "impression du tableau 2d t(i,j)=10i+j"
WRITE(*,*) "en faisant varier j à i fixé"
DO i = 1, lignes
  WRITE(*,*) t(i, :) ! j=1 à 4 ...
END DO

```

```

impression du tableau 2d t(i,j)=10i+j
en faisant varier j à i fixé
11 12 13 14
21 22 23 24
31 32 33 34

```

```

impression globale du tableau 2d t(i,j)=10i+j
en suivant l'ordre en mémoire
11 21 31 12 22 32 13 23 33 14 24 34

```

⇒ l'indice le plus à gauche varie le plus vite (rangement par colonnes)

8.4 Tableaux et pointeurs et en C

En langage C, tout **identificateur de tableau** apparaissant dans une expression est converti en une **constante** de type **pointeur vers le type des éléments** du tableau dont la valeur est l'**adresse du premier élément** :

```
float tab[9] ; ⇒ tab est converti en un pointeur vers le float tab[0]
                ⇒ tab = &tab[0] ⇒ tab[0] = *tab
float f ; f = tab[8] ; (dernier élément)
```

⚠ L'affectation globale `tab = ...` est donc **impossible**. Mais si on déclare un pointeur vers un réel `float *pf ;`, on peut écrire `pf = tab ;`.

Arithmétique pointeur : la somme `tab+i` d'un entier `i` et du pointeur `tab` est interprétée comme un pointeur contenant l'adresse de l'élément d'indice `i` du tableau, `tab[i] = *(tab+i)` = i[tab] (!)

Par exemple, `pf` sous-tableau commençant au 4^e élément de `tab` :

```
float *pf ; pf = &tab[3] ; ou aussi pf = tab + 3 ;
```

MNI 144 2019-2020

8 Tableaux Fortran et C 8.4 Tableaux et pointeurs et en C

```
for (i = 0 ; i < LIGNES; i++) { /* indice lent */
    for (j = 0 ; j < COLONNES; j++) { /* indice rapide */
        printf("%d ", t[i][j]) ;
    }
    printf("\n") ;
}
printf("impression du tableau 2d t[i][j]=10(i+1)+(j+1)\n");
printf("en suivant l'ordre en mémoire\n");
for (i = 0 ; i < LIGNES * COLONNES; i++) {
    printf("%d ", *(k+i)) ;
}
printf("\n") ;
printf("=> l'indice le plus à droite varie le plus vite\n");
exit(EXIT_SUCCESS) ;
}
```

MNI 146 2019-2020

8.4.1 Ordre des éléments de tableaux 2D en C

```
#include <stdio.h> /* tab2d.c */
#include <stdlib.h>
#define LIGNES 3
#define COLONNES 5

/* impression d'un tableau à 2 dimensions */
int main(void) {
    int t [LIGNES] [COLONNES] = { {11,12,13,14,15},
                                   {21,22,23,24,25},
                                   {31,32,33,34,35}
    };

    int i, j;
    int *k = &t[0][0]; /* k est un pointeur d'entier */
    printf("impression du tableau 2d t[i][j]=10(i+1)+(j+1)\n");
    printf("en faisant varier j à i fixé\n");
}
```

MNI 145 2019-2020

8 Tableaux Fortran et C 8.4 Tableaux et pointeurs et en C

impression du tableau 2d `t[i][j] = 10(i+1) + (j+1)`
en faisant varier `j` à `i` fixé

```
11 12 13 14 15
```

```
21 22 23 24 25
```

```
31 32 33 34 35
```

impression du tableau 2d `t[i][j] = 10(i+1) + (j+1)`
en suivant l'ordre en mémoire

```
11 12 1 14 15 21 22 23 24 25 31 32 33 34 35
```

⇒ l'indice **le plus à droite** varie le plus vite (**rangement par lignes**)

En C, pas de vrais tableaux 2D, mais des **tableaux de tableaux**.

⚠ ⇒ En C, extraction de colonne dans une matrice difficile

MNI 147 2019-2020

8.4.2 Sous-tableau 1D avec un pointeur

```

#include <stdio.h>                                /* sous-tab1d.c */
#include <stdlib.h>
#define N 10

/* manipulation d'un sous-tableau 1d avec un pointeur */
int main(void) {
double tab[N] ; /* tableau initial */
double *ptrd=NULL; /* pointeur sur le même type que les élém:
int i ;

for (i = 0 ; i < N ; i++) {
    tab[i] = (double) i ; /* remplissage du tableau */
}

```

MNI

148

2019-2020

8 Tableaux

Fortran et C

8.4 Tableaux et pointeurs et en C

8.4.3 Utilisation de typedef

typedef permet de définir des synonymes de types en C

Recette syntaxique : dans une déclaration classique, remplacer le nom de la variable par le **synonyme** et insérer **typedef** en tête

Exemple 1 : choisir les types flottants de façon paramétrée

```
typedef float real; ou typedef double real;
```

puis,

```
real x, y;
```

Exemple 2 : syntaxe plus délicate avec les tableaux

```
typedef float vect[3];
```

puis

```
vect u, v;
```

2 tableaux de 3 float

```
vect tv[100];
```

tv tableau de 100 tableaux de 3 float

équivalent à float tv[100][3];

MNI

150

2019-2020

```

ptrd = tab + 3; /* arithm.pointeurs: équivaut à ptrd=&tab[3]

/* affichage du tableau et du sous tableau */
for (i = 0 ; i < N ; i++)
{
printf(" tab[%d] = %f", i, tab[i]);
if (i < N - 3 ){ /* au delà, sortie du tableau initial */
printf(" *(ptrd+%d) = %f", i, *(ptrd+i));
printf(" ptrd[%d] = %f", i, ptrd[i]);
}
printf("\n") ;
}
exit (EXIT_SUCCESS) ;
}

```

MNI

149

2019-2020

8 Tableaux

Fortran et C

8.5 Procédures et tableaux

8.5 Procédures et tableaux

Langage C	Fortran 90
tableau = pointeur ⇒ cibles modifiables (sauf si const pour les cibles pointées)	INTENT (OUT), INTENT (INOUT) INTENT (IN)
passage de tableaux de dimensions fixes (pour le compilateur) en argument ⇒ pas de problème particulier, mais paramétrer les dimensions!	
#define N	attribut PARAMETER
Tableau 1D de dim inconnue à la compilation de la procédure :	
transmettre le nombre d'éléments à la fct ⇒ notation t[i] utilisable	ne pas transmettre le nb d'éléments ⇒ déclarer DIMENSION (:) dans la procédure et utiliser SIZE si besoin
Tableau 2D ou plus de dim inconnue à la compilation :	
utiliser des pointeurs , transmettre le nombre d'éléments et calculer les adresses C99 : tableaux automatiques de taille variable transmettre les dimensions avant	déclarer le rang DIMENSION (:, :) dans la procédure et utiliser SIZE (... , DIM=...) si besoin



MNI

151

2019-2020

8.5.1 Passage d'un tableau 1D en fortran

```
! passage en argument d'un tableau 1d de taille variable
MODULE m_fct1d           ! fichier tab1d+fct2.f90
IMPLICIT NONE
CONTAINS
  SUBROUTINE double_tab(tt)
    INTEGER, DIMENSION(:), INTENT(INOUT) :: tt
    tt(:) = 2 * tt(:) ! doublement des valeurs
  END SUBROUTINE double_tab
  SUBROUTINE print_tab(tt)
    INTEGER, DIMENSION(:), INTENT(IN) :: tt
    INTEGER :: i
    WRITE(*, *) tt(:) ! d'abord écriture en ligne
    DO i = 1, SIZE(tt) ! taille donnée par SIZE
      WRITE(*,*) tt(i) ! puis écriture en colonne
    END DO
  END SUBROUTINE print_tab
END MODULE m_fct1d
```

MNI

152

2019-2020

```
PROGRAM tab1d_fct       ! fichier tab1d+fct2.f90
USE m_fct1d             ! assure la visibilité des interfaces
INTEGER, PARAMETER     :: n=5, p=2 ! constantes nommées
INTEGER, DIMENSION(n) :: t
INTEGER, DIMENSION(p) :: u
INTEGER                :: i

  DO i = 1, n
    t(i) = i
  END DO

  DO i = 1, p
    u(i) = 3 * i
  END DO

  CALL print_tab(t) ! déconseillé de passer la taille
  CALL double_tab(t) ! du tableau à la procédure
  CALL print_tab(t)
  CALL print_tab(u) ! appel avec une autre taille
END PROGRAM tab1d_fct
```

MNI

153

2019-2020

8.5.2 Passage d'un tableau 2D en fortran

```
! passage en argument d'un tableau 2d de taille variable
MODULE m_fct2d           ! fichier tab2d+fct2.f90
IMPLICIT NONE
CONTAINS
  SUBROUTINE print_tab2(tt)
    ! n'indiquer que le rang (2 ici), pas le profil
    INTEGER, DIMENSION(:, :), INTENT(IN) :: tt
    INTEGER :: i
    ! récupération des étendues via SIZE
    WRITE(*,*) "tableau ", SIZE(tt,1), " x ", SIZE(tt,2)
    DO I=1, SIZE(tt,1) ! boucle sur les lignes
      PRINT *, tt(i,:)
    END DO
  END SUBROUTINE print_tab2
END MODULE m_fct2d
```

MNI

154

2019-2020

```
PROGRAM tab2d_fct       ! fichier tab2d+fct2.f90
USE m_fct2d
INTEGER, DIMENSION(2,4) :: t
INTEGER, DIMENSION(3,5) :: u
INTEGER                :: i, j

  DO i = 1, 2
    DO j = 1, 4
      t(i, j) = 70 + 10*i + j
    END DO
  END DO

  DO i = 1, 3
    DO j = 1, 5
      u(i, j) = 10*i + j
    END DO
  END DO

  CALL print_tab2(t) ! déconseillé de passer le profil
  CALL print_tab2(u) ! appel avec un autre profil
END PROGRAM tab2d_fct
```

MNI

155

2019-2020

8.5.3 Passage d'un tableau 1D en C89

```

#include <stdio.h>          /* fichier tab1d+fct2.c */
#include <stdlib.h>
#define N 5 /* constantes définies par le préprocesseur */
#define P 3 /* car le qualificatif const est insuffisant */
/* passage en argument d'un tableau 1d de taille variable */
void double_tab(int tt[], const int nb) ;
void double_tab(int tt[], const int nb) {
    int i ;                /* ^^^^ non modifiable localement */
    for (i = 0 ; i < nb; i++){
        tt[i] *= 2 ;      /* tt[i] est modifiable car tt = pointeur */
    }
}
void print_tab(const int tt[], const int nb) ;
void print_tab(const int tt[], const int nb) {
    int i ; /* ^^^^^ tt[i] et ^^^^ nb non modifiables ds la fct *

```

MNI

156

2019-2020

8 Tableaux

Fortran et C

8.5 Procédures et tableaux

Simulation 2D par aplatissage avec calcul d'adresse sur tableau 1D

```

#include <stdio.h>          /* fichier tab2d+fct2.c */
#include <stdlib.h>
/* transmission d'un tableau de rang 2 de taille variable à */
/* une fonction : pointeur et calcul explicite des adresses */
/* tableau déclaré de rang 1 dans la fonction */
void print_mat(const int *tt, const int n, const int p) ;
void print_mat(const int *tt, const int n, const int p) {
    int i, j ;
    printf("impression d'un tableau %d x %d\n", n, p);
    for (i = 0 ; i < n; i++) {
        for (j = 0 ; j < p; j++) { /* RowMajor (juxtaposition de lignes)*/
            printf("%d ", *(tt + i*p + j) ); /* position i*p + j */
        }
        printf("\n") ;
    }
}

```

MNI

158

2019-2020

```

printf("impression du tableau de %d éléments\n", nb);
for (i = 0 ; i < nb; i++) {
    printf("%d ", tt[i]) ; /* impression du tableau en ligne */
}
printf("\n") ;
}
int main(void) {
    int t[N], u[P] ;
    int i ;
    for (i = 0 ; i < N ; i++) { t[i] = i ; }
    for (i = 0 ; i < P ; i++) { u[i] = 3 * i ; }
    print_tab(t, N) ;
    double_tab(t, N) ;
    print_tab(t, N) ;
    print_tab(u, P) ;
    exit(EXIT_SUCCESS) ;
}
/* fichier tab1d+fct2.c */

```

MNI

157

2019-2020

8 Tableaux

Fortran et C

8.5 Procédures et tableaux

}

```

int main(void) {
    int t[3][5] = { {11,12,13,14,15},
                   {21,22,23,24,25},
                   {31,32,33,34,35}
                 } ;
    int u[2][4] = { {91,92,93,94},
                   {81,82,83,84}
                 } ;
    print_mat(&t[0][0], 3, 5); /* passer l'adresse du premier élément */
    printf("\n") ;
    print_mat(u[0], 2, 4) ; /* autre formulation de &u[0][0] */
    printf("Concl : si plusieurs dimensions sont variables\n");
    printf("le programmeur doit calculer l'adresse des éléments\n");
    exit(EXIT_SUCCESS) ;
}
/* fichier tab2d+fct2.c */

```

MNI

159

2019-2020

8.5.4 Tableaux automatiques locaux : C99 et fortran

Langage C99	Fortran 90
Alloués sur la « pile » (stack) ⇒ Portée et durée de vie limitées à la procédure pouvant être transmis aux procédures appelées , mais pas transmissibles à l'appelant désalloués automatiquement dès la sortie du scope (portée)	
déclarer la taille avant le tableau et passer la taille en argument définition f(int n, int t[n]) ≠ appel : f(n, t)	ne pas passer la taille en argument visibilité de l'interface : module + USE
récupération de la taille (1 ^{re} dim.)	
sizeof(tab)/sizeof(tab[0])	SIZE(tab, DIM=1)



Si la portée doit s'étendre à l'appelant (C89-99 et Fortran **2003**),

il faut gérer explicitement l'**allocation et la libération de la mémoire**

⇒ **allocation dynamique** sur le « tas » (heap)

MNI

160

2019-2020

8 Tableaux

Fortran et C

8.5 Procédures et tableaux

```
// fonction à paramètres tableaux 2D de dim variable: C99 seulement
void print_tab2(const int n1, const int n2, int tt[n1][n2]) {
    printf("impression du tableau de %d x %d éléments\n", n1, n2);
    for (int i = 0 ; i < n1; i++) {
        print_tab1(n2, tt[i]) ; // impression du tableau 1D
    }
    printf("\n") ;
}
void tab_var(const int nn){ // C99 seulement
    // création de tableaux automatiques locaux de dim variable
    int ti[nn]; // 1D automatique sur la pile sans allocation
    int ti2[nn][2*nn]; // 2D automatique sur la pile sans allocation
    for (int i=0; i<nn; i++){
        ti[i] = i;
        for (int j=0; j<2*nn; j++){
            ti2[i][j] = 100*i+j ;
        }
    }
}
```

MNI

162

2019-2020

8.5.5 Passage d'un tableau 2D automatique de dimensions variables en C99

Passer le nombre d'éléments **avant** le tableau

⚠ Le tableau **avec taille** dans la définition, mais **sans taille** dans l'appel.

```
#include <stdio.h> // fichier C99/fct+tab-var+size-c99.c
#include <stdlib.h>
// attention : ----- norme C99 -----
// passage en argument d'un tableau 1d de taille variable
// => il faut aussi passer la taille du tableau à la fct
// => il ft déclarer la taille du tabl. avant le tableau
void print_tab1(const int nb, const int tt[nb]) {
    int i ; // ^^^^^ nb et ^^^^^ tt non modifiables dans la fonction
    printf(" impression du tableau de %d éléments\n", nb);
    for (i = 0 ; i < nb; i++) {
        printf("%d ", tt[i]) ; // impression d'un élément du tableau
    }
    printf("\n") ;
}
}
print_tab1(nn, ti); // affichage 1 D et non (nn, ti[nn])
print_tab2(nn, 2*nn, ti2); // affichage 2 D
printf(" tailles en octets d'un scalaire: ti[0] %ld\n", sizeof(ti[0]));
printf(" tailles en octets de ti (1D) %ld et ti2 (2D) %ld \n",
        sizeof(ti), sizeof(ti2));
printf(" dimensions de ti2 (2D) %ld %ld \n", // calcul des tailles
        sizeof(ti2)/sizeof(ti2[0]), sizeof(ti2[0])/sizeof(ti2[0][0]));
return ;
}
int main(void) {
    int n ;
    printf("entrer n ");
    scanf("%d", &n);
    tab_var(n); // tableaux non visibles dans le main
    exit(EXIT_SUCCESS) ;
} // fichier C99/fct+tab-var+size-c99.c
```

MNI

161

2019-2020

8 Tableaux

Fortran et C

8.5 Procédures et tableaux

MNI

163

2019-2020

9 Allocation dynamique

9.1 Introduction

9.1.1 Trois types de tableaux

- **tableaux statiques** : occupent un emplacement défini avant l'exécution
- **tableaux automatiques** : pas d'emplacement défini avant exécution
⇒ alloués et libérés «automatiquement», sur la **pile (stack)**
portée limitée (jusqu'à la fin du bloc en C99, de la procédure en fortran)
- **tableaux dynamiques** : pas d'emplacement défini avant exécution
⇒ alloués et libérés «manuellement», sur le **tas (heap)**

Avantages des tableaux dynamiques :

- leur **taille** peut être choisie n'importe où lors de l'exécution du programme
- les tableaux dynamiques peuvent être alloués dans une procédure et rendus **accessibles dans l'appelant (portée non limitée)**

9.1.2 Cycle élémentaire d'un tableau dynamique

C'est au programmeur de se charger de l'allocation/libération dynamique de mémoire sur le tas :

1. choix de la taille du tableau
 2. **allocation** : réussie ? (sinon fin)
 3. utilisation du tableau
 4. **libération** de la mémoire
- ⇒ **cycle de base** qui peut être itéré.

⚠ Ne pas oublier la libération (même en fin de programme principal) : elle peut être l'occasion de détecter une corruption de la zone allouée.

C : pointeurs obligatoires	fortran 90 : pointeurs possibles
allocation de mémoire	
void * malloc (size_t size) void * calloc (size_t nmemb , size_t size) initialise à 0	ALLOCATE (Objet (profil), STAT=err) où Objet déclaré ALLOCATABLE ou POINTER
en cas d'échec de l'allocation	
rend un pointeur NULL	STAT /= 0
libération de la mémoire allouée	
void free (void * ptr) ajouter ptr=NULL; pour éviter erreur si autre free(ptr) annuler aussi les pointeurs qui partagent cette cible	DEALLOCATE (Objet, STAT=ierr) puis si pointeur, Objet => NULL
interrogation sur l'allocation/association	
	ALLOCATED (Objet allouable) → booléen ASSOCIATED (Objet pointeur) → booléen

9.1.3 Allocation dynamique en C avec malloc ou calloc

Deux fonctions standard pour allouer un espace mémoire **contigu** sur le tas.

Leur prototype est dans le fichier : `stdlib.h`

Prototype de **malloc** : `void *malloc(size_t taille) ;`

- Un argument **taille** (de type `size_t`), nombre d'octets à allouer :
⇒ utiliser **sizeof** qui donne la taille d'un élément
- Une valeur de retour du type `void *` (**pointeur générique** sur `void`) :
— l'adresse de l'emplacement alloué si tout se passe bien,
⇒ **à convertir explicitement** en pointeur sur le type choisi
— le pointeur **NULL** en cas de problème.
⇒ **à tester impérativement** avant d'utiliser la zone

Exemple : allocation d'un tableau 1D de 10 doubles

```
double *ptr = NULL ;
```

```
ptr = (double *) malloc(10*sizeof(double)) ;
```

Noter : conversion de `void*` en `double*` et utilisation de **sizeof**

Si `ptr != NULL`, le pointeur peut être ensuite utilisé avec le formalisme tableau :

De `ptr[0]` soit `*ptr`,... jusqu'à `ptr[9]` soit `*(ptr+9)`

Prototype de `calloc` :

```
void *calloc(size_t nb_blocs, size_t taille) ;
```

- Deux arguments spécifient le nombre d'octets à allouer :
 - `nb_blocs` : nombre de blocs consécutifs de `taille` octets à allouer,
 - `taille` : nombre d'octets par bloc (utiliser `sizeof`).
- Une valeur de retour du type `void *` (pointeur générique sur `void`) :
 - l'adresse de l'emplacement alloué si tout se passe bien,
 - le pointeur `NULL` en cas de problème.

`calloc` initialise tous les octets alloués à zéro binaire

(OK pour les entiers, problème possible pour les réels)

Exemple : allocation d'un tableau 1D de 10 doubles (80 octets)

```
double *ptr = NULL ;
ptr = (double *) calloc(10, sizeof(double)) ;
if (ptr == NULL) { fprintf(stderr, "erreur alloc\n");
                  exit(EXIT_FAILURE);
}
```

9.2 Allocation d'un tableau 1D

9.2.1 Allocation d'un tableau 1D en fortran

```
PROGRAM alloc1 ! fichier alloc-tab1d.f90
IMPLICIT NONE ! allocation dynamique sans pointeur
INTEGER :: i, n, ok=0
INTEGER, DIMENSION(:), ALLOCATABLE :: ti
! rang seulement ^^^^^^^^^ attribut obligatoire
DO ! boucle sur la taille du tableau jusqu'à n<=0
WRITE(*, *) "entrer le nb d'éléments du tableau (0 si fin)"
READ(*, *) n
IF(n <=0 ) EXIT ! sortie de la boucle
ALLOCATE(ti(n), stat=ok) ! allocation de la mémoire
IF (ok /= 0) THEN
WRITE(*, *) "erreur d'allocation"
CYCLE ! on passe à une autre valeur de n
END IF
```

9.1.4 Libération de la mémoire allouée en C avec `free`

La fonction standard `free` permet de libérer la mémoire allouée dynamiquement par `malloc` ou `calloc` (son prototype est dans le fichier : `stdlib.h`)

Prototype de `free` : `void free(void *adr) ;`

- Un argument `adr` de type pointeur générique :
 - ⇒ lui passer un pointeur contenant l'adresse de l'emplacement à libérer, adresse qui aura été fournie auparavant par `malloc` ou `calloc`
- Aucune valeur de retour.

Exemple : allocation puis libération d'un tableau 1D de 10 doubles

```
double *ptr = NULL ;
ptr = (double *) calloc(10, sizeof(double)) ;
... travail sur le tableau alloué
free(ptr) ;
ptr = NULL ; pour plus de sécurité, en particulier si autre free
```

```
DO i=1, n ! affectation du tableau
ti(i) = i
END DO
DO i=1, n ! affichage du tableau en colonne
WRITE(*, *) ti(i)
END DO
IF(ALLOCATED(ti)) THEN
DEALLOCATE(ti) ! libération de la mémoire
END IF
END DO
END PROGRAM alloc1 ! fichier alloc-tab1d.f90
```

9.2.2 Allocation d'un tableau 1D en C

```
#include <stdio.h>
#include <stdlib.h>
int main(void) { /* fichier alloc-tab1d.c */
int i, n;
```

```

int * pti = NULL; /* initialisation à NULL */
while( /* boucle globale sur la taille du tableau jusqu'à n<=0 */
    printf("entrer le nb d'éléments du tableau (0 si fin)\n"),
    scanf("%d", &n),
    n > 0 ) {
    pti = (int*) calloc((size_t) n, sizeof(int)); /* allocat. de n int */
    if (pti == NULL) {
        fprintf(stderr, "erreur d'allocation\n");
        continue; /* retour au choix de n sans utiliser le tableau */
    }
    for (i=0; i<n; i++){ /* affectation du tableau */
        pti[i] = i + 1 ;
    }
    for (i=0; i<n; i++){ /* affichage du tableau */
        printf("%d\n", pti[i]);
    }
    free((void*) pti); /* libération de la mémoire */
    pti = NULL; /* par précaution si autre free(pti) */
}
exit(EXIT_SUCCESS) ;
/* fichier alloc-tab1d.c */

```

MNI

172

2019-2020

9.3.2 Fuite de mémoire en C

Ne pas **réaffecter le pointeur** conservant l'adresse d'une zone allouée avant de libérer par `free` la mémoire allouée (sauf si un autre pointeur permet d'accéder à la zone !)

```

#include <stdlib.h>
#include <stdio.h>
int main(void) {
    float * ptr = NULL;
    int n;
    n = 10;
    ptr = (float *) calloc((size_t) n, sizeof(float));
    /* allocation d'une cible anonyme de 10 float */
    ptr[9] = 9.; /* utilisation de la mémoire allouée */
    /* nouvelle affectation de ptr par exemple */
    /* ptr = (float *) calloc((size_t) 2*n, sizeof(float)); */
    ptr = NULL; /* ou désassociation avant déallocation ! : */
    /* zone réservée mais inaccessible => memory leak */
    exit(EXIT_SUCCESS);
}

```

MNI

174

2019-2020

9.3 Risques de fuite de mémoire

Si on alloue via un pointeur de tableau une cible anonyme : **pointeur = seul accès**
 ⇒ ne pas désassocier ce pointeur avant de libérer la zone
 sinon zone mémoire **réservée mais inaccessible**

⚠ **fuite de mémoire** (*memory leak*) ⇒ grave si dans une boucle

9.3.1 Fuite de mémoire avec les pointeurs en fortran

```

PROGRAM fuite_alloc_tab_ptr ! fuite_alloc_tab_ptr.f90
IMPLICIT NONE
REAL, DIMENSION(:), POINTER :: ptr => NULL()
ALLOCATE(ptr(10)) ! allocation d'une cible anonyme de 10 réels
WRITE(*, *) ASSOCIATED(ptr) ! affichera .true.
ptr(:) = 2 ! utilisation de la mémoire allouée
ptr => NULL() ! désassociation avant déallocation ! => memory leak
WRITE(*, *) ASSOCIATED(ptr) ! affichera .false.
END PROGRAM fuite_alloc_tab_ptr

```

Message à l'exécution avec g95 :

```

Remaining memory: 40 bytes allocated at line 4
⇒ aux pointeurs, préférer les tableaux allouables si possible

```

MNI

173

2019-2020

9.4 Application : manipulation de matrices

9.4.1 Matrices de taille quelconque en fortran

```

! lecture dans des fichiers de 2 matrices d'entiers
! A(n, p) et B(p, m) avec
! n, p et m quelconques donnés en première ligne des fichiers
! => allocation dynamique
! puis multiplication des matrices
MODULE m_prod ! fichier produit_matr1.f90
IMPLICIT NONE
CONTAINS
! la fonction intrinsèque matmul est bien sûr plus efficace
SUBROUTINE prod_mat(a, b, c)
    INTEGER, DIMENSION(:, :), INTENT(in) :: a, b ! entrée
    INTEGER, DIMENSION(:, :), INTENT(out) :: c ! sortie
    INTEGER :: n, p, m, i, j, k
    n = SIZE(a, 1) ! récupération des dimensions
    p = SIZE(a, 2)
    m = SIZE(b, 2)

```

MNI

175

2019-2020

```

DO i = 1, n
  DO j = 1, m
    ! on pourrait se contenter de la ligne suivante
    ! c(i, j) = sum(a(i,:) * b(:, j)) ! produit "scalaire"
    c(i, j) = 0
    DO k = 1, p
      c(i, j) = c(i, j) + a(i, k) * b(k, j)
    ENDDO
  ENDDO
ENDDO
END SUBROUTINE prod_mat
END MODULE m_prod
!
PROGRAM produit_matrices
USE m_prod
INTEGER, PARAMETER :: unita = 10, unitb = 11
INTEGER :: n, m, p, pp
INTEGER, DIMENSION(:, :), ALLOCATABLE :: a, b, c
INTEGER :: i, j
INTEGER :: erreur_alloc

```

```

! lecture des dimensions des matrices
OPEN(unit=unita, file='mat-a.dat', form='formatted')
READ(unita, *) n, p
OPEN(unit=unitb, file='mat-b.dat', form='formatted')
READ(unitb, *) pp, m
IF (p /= pp) STOP 'matrices incompatibles'
! allocation des tableaux pour stocker ces matrices
ALLOCATE(a(n, p), b(p,m), c(n, m), stat = erreur_alloc)
IF( erreur_alloc /= 0 ) STOP ' erreur d'allocation '
! lecture des matrices dans les fichiers
DO i = 1, n ! un ordre par ligne
  READ (unita, *) a(i, 1:p)
ENDDO
CLOSE(unita)
DO i = 1, p ! un ordre par ligne
  READ (unitb, *) b(i, 1:m)
ENDDO
CLOSE(unitb)

```

```

! impression des matrices lues (par ligne)
WRITE(*,*) ' A ', n, ' x ', p
DO i = 1, n
  WRITE(*,*) a(i, 1:p)
ENDDO
WRITE(*,*) ' B ', p, ' x ', m
DO j = 1, p
  WRITE(*,*) b(j, 1:m)
ENDDO
! calcul du produit A.B : c = matmul(a, b) suffirait !
CALL prod_mat(a, b, c) ! méthode détaillée
! impression du résultat (par lignes)
WRITE(*,*) ' C = A * B : (', n, ' x ', m, ')'
DO i = 1, n
  WRITE(*,*) c(i, :)
ENDDO
DEALLOCATE(a, b, c) ! libération des tableaux alloués
END PROGRAM produit_matrices ! fichier produit_matr1.f90

```

9.4.2 Matrices de taille quelconque en C : allocation en bloc

Allouer la mémoire sur le tas pour les $n \times p$ coefficients comme une **matrice aplatie** en concaténant les n lignes (appelée **RowMajor** dans lapack)

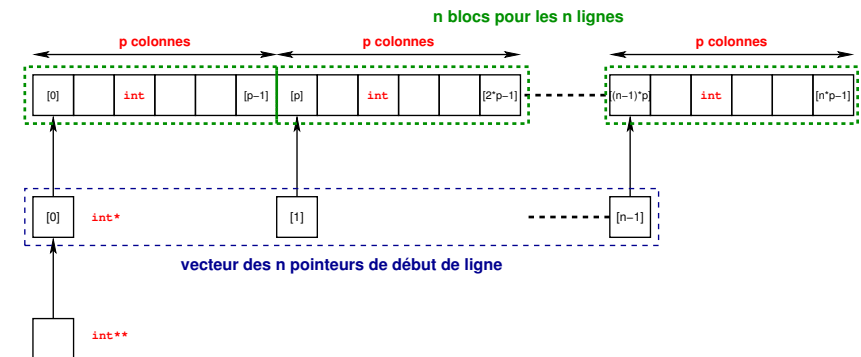

Puis, **structurer** cette zone mémoire linéaire en n blocs (lignes) de p cases (colonnes)
 \Rightarrow via n pointeurs de début de ligne \Rightarrow **allouer** aussi un vecteur de pointeurs
 \Rightarrow matrice accessible grâce à un **pointeur de pointeurs**

Allocation dynamique sur le tas d'un tableau 2D en C \Rightarrow **pointeur de pointeurs**

Tableau 2D en C = **tableau de tableaux \Rightarrow pointeur de pointeurs** de début de lignes

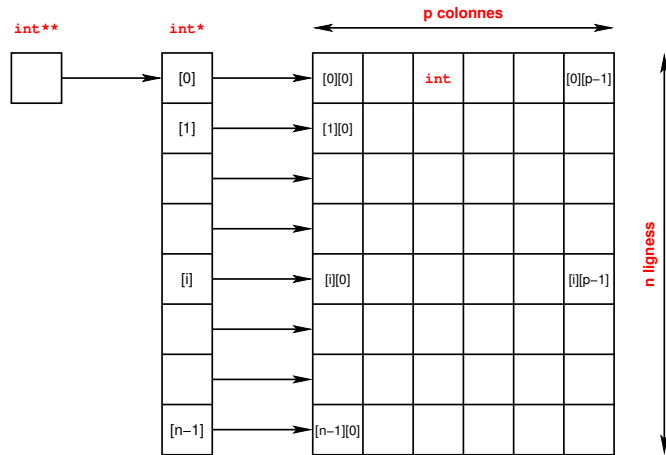

```

/* tableaux 2D de taille variable => point. de pointeurs */
/* car tableau 2D = tableau de tableaux */
/* tableau de pointeurs vers les débuts des lignes */
/* c'est à dire un pointeur de pointeurs */
/* lecture et impression d'une matrice de dim variables */
#include <stdio.h>
#include <stdlib.h> /* fichier mat_point_point0.c */
/*****/
void print_int_mat(const int **tt, const int n, const int p) {
/* impression d'un tableau 2d d'entiers n lignes x p col */
    int i, j ;
    printf(" tableau %d x %d avec point. de point.\n", n, p);
    for (i = 0 ; i < n; i++) {
        for (j = 0 ; j < p; j++) {
            printf("%d ", tt[i][j]);
        }
        printf("\n") ;
    }
}
/*****/

```

```

void double_int_mat(int **tt, const int n, const int p) {
/* doublement d'un tableau 2d d'entiers n lignes x p col */
    int i, j ;
    for (i = 0 ; i < n; i++) {
        for (j = 0 ; j < p; j++) {
            tt[i][j] *= 2;
        }
    }
}
/*****/
int main(void) {
int nl, nc;
int ** plignes = NULL; /* tableau des pointeurs de début de ligne */
int * pmat = NULL ; /* pointeur sur les éléments de la matrice */
int iligne, col; /* indice de ligne , de colonne */
FILE* fpin = NULL;
fpin = fopen("matrice", "r"); /* fichier "matrice" à lire */
if (fpin == NULL) {
    fprintf(stderr, "erreur ouverture \n");
    exit(2);
}

```

```

/* lecture du fichier dans la matrice */
/* lecture des dimensions de la matrice */
fscanf(fpin, "%d %d", &nl, &nc);
/* (1) alloc globale (non fragmentée) de la matrice */
pmat = (int *) calloc((size_t) nc * nl , sizeof(int));
if ( pmat == NULL ) {
    fprintf(stderr, "erreur allocation globale\n");
    exit(3);
}
/* (2) alloc du tableau des pointeurs (int *) des débuts de ligne */
plignes = (int **) calloc((size_t) nl , sizeof(int*) );
if ( plignes == NULL ) {
    fprintf(stderr, "err allocation tableau de pointeurs\n");
    exit(3);
}
/* (3) initialisation du tableau des pointeurs de début de ligne */
for ( iligne=0; iligne < nl; iligne++ ) {
    plignes[ iligne ] = &(pmat[ iligne * nc ]);
}
/* NB: l'ordre (2) (1) (3) permet de se passer de pmat (=plignes[0]) */

```

```

/* lecture de la matrice */
for ( iligne=0 ; iligne<nl ; iligne++ ) {
  /* lecture d'une ligne du tableau */
  for ( col=0 ; col<nc ; col++ ) {
    /* lecture d'un entier du tableau */
    fscanf(fpin, "%d", &plignes[iligne][col]);
  }
}
fclose(fpin);
print_int_mat((const int **) plignes, nl, nc) ; /* impression du tableau
printf(" doublement des valeurs du tableau\n") ;
double_int_mat(plignes, nl, nc) ; /* doublement des valeurs */
print_int_mat((const int **) plignes, nl, nc) ; /* impression du tableau
/* attention à l'ordre des libérations pour éviter une fuite de mémoire */
free (plignes[0]); /* libération du pointeur de la matrice */
free (plignes); /* libération du pointeur des pointeurs */
plignes = NULL; /* ne pointe plus vers une zone allouée */
exit(EXIT_SUCCESS) ;
} /* fichier mat_point_point0.c

```

9.6 Allocation dynamique en fortran 2003

Changement du statut d'allocation d'un tableau allouable par une procédure :

- Impossible en fortran 95
sauf avec une option disponible sur tous les compilateurs
- Possible en **fortran 2003** : **argument muet tableau allouable**

Exemple : lecture d'une matrice dans un fichier via un sous-programme (lecture des dimensions, puis allocation, puis lecture des coefficients, puis retour de la matrice allouée et valorisée dans l'appelant, utilisation et libération).

Allocation dynamique au vol par affectation

En fortran 2003, un tableau allouable peut être alloué, voire réalloué **implicitement lors d'une affectation** (sous `gfortran v.≥4.6`).

Pas d'allocation au vol si le membre de gauche est une **section** de tableau (avec les séparateurs `:` d'indice).

```

tab2 = tab1      ⇒ allocation ou réallocation de tab2
tab2(:, :) = tab1 ⇒ pas d'allocation/réallocation de tab2

```

9.5 La bibliothèque libmnitab

Allocation dynamique sur le tas en C : **utiliser la bibliothèque libmnitab**

⇒ directive préprocesseur `#include "mnitab.h"`

⇒ édition de liens avec l'option `-lmnitab`

⚠ Implémentations différentes sur les machines virtuelles OpenSuse et sur le serveur `sappli1`

Cette bibliothèque contient de nombreuses fonctions permettant de gérer les tableaux de différents types en mémoire dynamique.

Exemples :

- Allocation et libération de tableaux 1D de doubles :
`double *double1d(int n)` pour allouer l'espace et
`void double1d_libere(double *vec)` pour libérer l'espace
- Allocation et libération de tableaux 2D de floats :
`float **float2d(int n, int p)` pour allouer l'espace et
`void float2d_libere(float **mat)` pour libérer l'espace
- d'autres fonctions de calcul de min, de max...

! argument tableau alloué par la procédure (f2003) ! proc+alloc.f90

```

MODULE m_mat
IMPLICIT NONE
CONTAINS
SUBROUTINE lect_mat(matrice)
  ! argument tableau 2D alloué après lecture
  ! des dimensions de la matrice dans le fichier
  REAL, DIMENSION(:, :), ALLOCATABLE, INTENT(out) :: matrice
  INTEGER :: lignes, colonnes, i
  OPEN(file="mat.dat", unit=11, form="formatted")
  READ(11, *) lignes, colonnes
  ALLOCATE(matrice(lignes, colonnes))
  DO i = 1, lignes
    READ(11, *) matrice(i, :) ! lecture de la ligne i
  END DO
  CLOSE(11)
  RETURN
END SUBROUTINE lect_mat
END MODULE m_mat

```

```

PROGRAM matrices
USE m_mat
IMPLICIT NONE
REAL, DIMENSION(:, :), ALLOCATABLE :: mat
! tableau allouable, pas alloué ici
INTEGER :: i
! allocation et lecture de la matrice mat
CALL lect_mat(mat)
WRITE(*,*) "affichage de mat"
DO i=1, SIZE(mat, 1)
    WRITE(*,*) mat(i,:)
END DO
DEALLOCATE(mat)
! désallocation dans le programme ppal
END PROGRAM matrices

```

10.2 Déclaration, affectation des chaînes de caractères

Langage C	Fortran 90
Pas de type de base	type intrinsèque paramétré
Tableau de caractères terminé par '\0' type <code>const char *</code>	<code>CHARACTER (LEN=expres. constante)</code>
Chaîne de longueur fixe	
<code>char st1[4] = "oui" ;</code> <code>char st1[4]={ 'o', 'u', 'i', '\0' };</code> un élément de plus pour le null	<code>CHARACTER (LEN=3) :: st1="oui"</code>
Longueur calculée à l'initialisation	
<code>const char st2[] = "non";</code>	<code>CHARACTER (LEN=*) , PARAMETER :: st2="non"</code>
Affectation globale	
<code>st1[] = "non";</code> interdite <code>st1 = strcpy(st1, st2);</code>	<code>st1 = "non"</code> <code>st1 = st2</code>

10 Chaînes de caractères

10.1 Introduction

Chaînes constantes dans les messages, les formats d'entrée/sortie...

Mais nécessité de variables pour effectuer des opérations sur les chaînes :

affectation, concaténation, classement, extraction de sous-chaînes, ...

par exemple pour générer des noms de fichiers, via des opérateurs ou des fonctions.

En fortran : type chaîne de caractères paramétré par sa longueur

délimiteurs de constante chaîne ' ou " : "aujourd'hui" ou 'aujourd'hui'

En C : type caractère seulement (délimiteur ')

⇒ chaîne = tableau de caractères terminé par code nul

et notation abrégée pour les chaînes constantes (délimiteur ") "hier"

Comme pour les tableaux, distinguer des chaînes de caractères de taille :

- fixe (à la compilation)
- automatique (portée limitée)
- dynamique (allocation sur le tas en C et fortran 2003)

10.3 Manipulation des chaînes de caractères

Langage C	Fortran
Longueur	
<code>sizeof(string)</code> taille du tableau déclaré ($\geq n + 1$ avec <code>\0</code>)	<code>LEN(chaine)</code> longueur telle que déclarée
<code>size_t strlen(const char *s)</code> jusqu'au '\0' exclus ($\leq n$)	<code>LEN_TRIM(chaine)</code> longueur sans les espaces à droite
Concaténation	
<code>char *strcat(char *dest, const char *src)</code>	<code>dest = dest // src</code> <code>//</code> opérateur de concaténation
Comparaisons lexicographiques	
<code>int strcmp(const char *s1, const char *s2)</code> > 0 si s1 après s2 dans l'ordre lexicogr. = 0 si au même niveau dans l'ordre lexicogr.	<code>LGE/LGT/LLE/LLT(chaine1, chaine2)</code> <code>LGE</code> = Lexically Greater or Equal résultat booléen

10.4 Chaînes de caractères en C

Prototypes des fonctions manipulant des chaînes dans `<string.h>` ⇒

```
#include <string.h>
```

Paramètres de type `char *` = pointeur de `char` permettant de manipuler des chaînes de longueur variable.

Préfixe `str` pour les fonctions

Pour éviter les accès à des zones mémoires arbitraires, préférer les versions

«sécurisées» avec argument entier limitant le nombre de caractères ⇒ `strn`

`strncpy`, `strncat`, ...

```
char *strncat(char *dest, const char *src, size_t n);
```

10.4.1 Longueur d'une chaîne avec `strlen` et opérateur `sizeof`

Prototype : `size_t strlen(const char *s) ;`

Calcul de la longueur d'une chaîne sans le caractère fin de chaîne.

Ne pas confondre avec `sizeof` qui donne la taille du tableau :

au moins un élément de plus pour `'\0'`

Exemple :

```
char ch[]="oui";           dimensionné par le compilateur
char ch2[7]="non";        surdimensionné
printf("%d\n", sizeof(ch)); // => 4 ('o' 'u' 'i' '\0')
printf("%d\n", strlen(ch)); // => 3 ('o' 'u' 'i')
printf("%d\n", sizeof(ch2)); // => 7 ('n' 'o' 'n' '\0' +3)
printf("%d\n", strlen(ch2)); // => 3 ('n' 'o' 'n')
```

10.4.2 Concaténation de chaînes avec `strcat`

Prototype :

```
char *strcat(char *dest, const char *source) ;
```

Concatène (ajoute) la chaîne `source` à la chaîne `dest` et renvoie un pointeur sur `dest`. Gère le caractère `'\0'`.

Attention : `dest` doit être de longueur suffisante au risque de segmentation fault. La contrainte sur la taille de `dest` est :

```
sizeof(dest) >= strlen(dest) + strlen(source) + 1
```

Exemple :

```
strcat(ch2, ch); // concatenation
printf("%s\n", ch2); // => nonoui
printf("%d\n", strlen(ch2)); // => 6
```

Préférer `strncat` avec 3^e argument = nb max de caractères copiés depuis `src` :

```
char *strncat(char *dest, const char *src, size_t n);
```

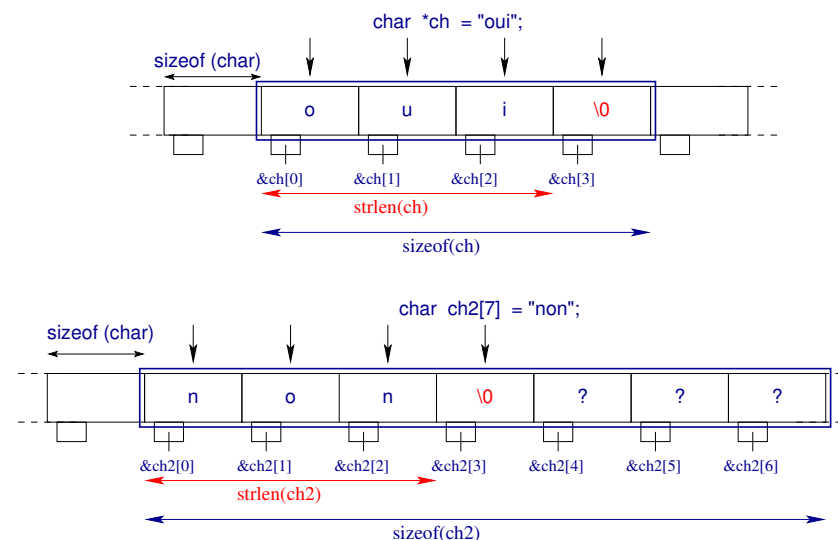

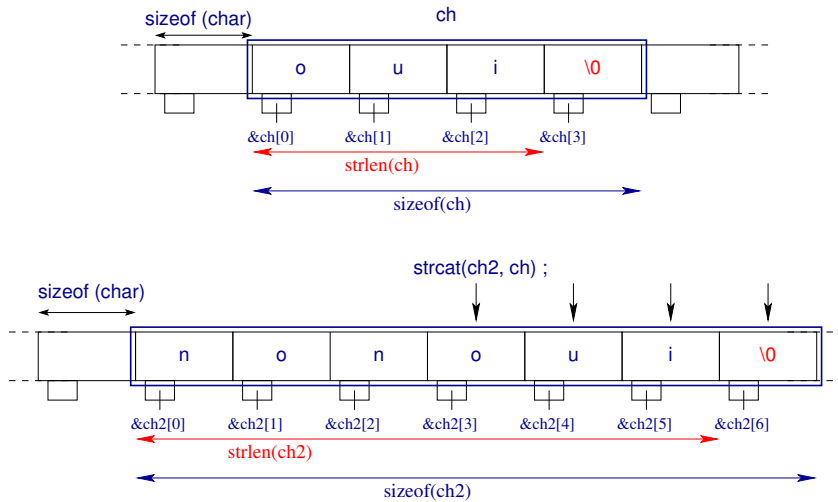

ADJUSTL / ADJUSTR : justification à gauche/droite (même longueur)

ADJUSTL(" ab cd ") ⇒ "ab cd "

ADJUSTR(" ab cd ") ⇒ " ab cd"

TRIM(ADJUSTL(chaine)) supprime les espaces des deux côtés

REPEAT : duplication de chaînes

REPEAT(" ab ", 3) ⇒ " ab ab ab "

INDEX position d'une sous-chaîne dans une chaîne

INDEX("attente", "te") ⇒ 3 pour le 1^{er} te (6 si back=.true.)

SCAN position dans une chaîne du premier caractère issu d'un ensemble

SCAN("aujourd'hui", "ru") donne 2 pour le 1^{er} u (10 si back)

VERIFY position dans une chaîne du premier caractère hors d'un ensemble

VERIFY("aujourd'hui", "aiou") donne 3 pour j (9 pour h si back)

10.5 Chaînes de caractères en fortran

10.5.1 Sous-chaînes en fortran

Notation similaire à celle des sous-sections de tableaux

chaîne (début : fin) (vide si fin < début)

character(len=7) :: chaine="bonjour"

character(len=3) :: deb, fin

deb = chaine(1:3) ⇔ deb = chaine(:3)

fin = chaine(5:7) ⇔ fin = chaine(5:)

write(*,*) deb // "--" // fin affiche **bon--our**

10.5.2 Fonctions manipulant des chaînes en fortran

LEN : longueur telle que déclarée **LEN_TRIM** : longueur sans blancs à droite

TRIM : suppression des espaces terminaux

TRIM(" ab cd ") ⇒ " ab cd"

10.5.3 Tableaux de chaînes en fortran

Tableau de chaînes ⇒ rectangulaire ⇒ même longueur

CHARACTER(LEN=4), DIMENSION(3) :: tab_ch

LEN(tab_ch) est le scalaire commun 4

LEN_TRIM(tab_ch) est un tableau 1D d'entiers (LEN_TRIM élémentaire)

tab_ch(1:2) section de tableau = deux premières chaînes de 4 caractères

tab_ch(2)(1:2) deux premiers caractères de la 2^e chaîne tab_ch(2)

10.5.4 Entrées-sorties de chaînes en fortran

Descripteur **A** ⇒ nombre de caractères = celui de l'expression chaîne

Descripteur **An** ⇒ nombre de caractères = n

(tronquer à droite ou compléter par des blancs à gauche)

10.5.5 Allocation dynamique de chaînes en fortran 2003

Standard **fortran 2003** seulement

Allocation **explicite** manuelle

```
CHARACTER(:), ALLOCATABLE :: ch1, ch2
ALLOCATE (CHARACTER(3) :: ch1) ! syntaxe particulière
ch1 = "123"
```

Allocation **implicite** au vol par affectation

```
ch2 = "texte" ! allocation au vol
ch2 = "si" ! réallocation au vol
deallocate(ch1, ch2)
```

10.5.6 Passage de chaînes en argument en fortran

Comme pour les tableaux, ne pas passer la longueur et utiliser **LEN** dans la procédure
 ⇒ argument formel `character (len=*)` dans la procédure.

MNI 200 2019-2020

11 Entrées-sorties Fortran et C 11.1 Type de fichiers et accès : avantages respectifs

Ouverture d'un flot en C		connexion d'un fichier à une unité logique en f90	
<pre>FILE *fopen(const char *path, const char *mode)</pre>		<pre>OPEN(UNIT=unit, FILE=filename & [, STATUS=mode] [, IOSTAT=i] ...) FORM="unformatted" si binaire FORM="formatted" si texte (défaut) ACCESS="sequential"(défaut)/"direct"</pre>	
<pre>mode</pre>	<pre>position</pre>	<pre>ajouter</pre>	<pre>"old"</pre>
<pre>"r" read</pre>	<pre>début</pre>	<pre>+ si mise à jour,</pre>	<pre>mode = "new"</pre>
<pre>"w" write</pre>	<pre>début</pre>	<pre>b si binaire</pre>	<pre>"replace"</pre>
<pre>"a" append</pre>	<pre>fin</pre>		
rend NULL si erreur		IOSTAT ≠ 0 si erreur	
fermeture (et vidage du tampon)			
<pre>int fclose(FILE *stream)</pre>		<pre>CLOSE(unit [, IOSTAT=ivar, ...])</pre>	

MNI 202 2019-2020

11 Entrées-sorties

11.1 Type de fichiers et accès : avantages respectifs

fichiers	formatés	binaires
	saisie et affichage	comme en mémoire
capacité	—	+
rapidité des E/S	—	+
précision conservée	—	+
portabilité	+	—

accès aux données	séquentiel	direct
	lire/écrire dans l'ordre	enregistrements indexés

MNI 201 2019-2020

11 Entrées-sorties Fortran et C 11.2 Entrées-sorties formatées (fichiers codant du texte)

11.2 Entrées-sorties formatées (fichiers codant du texte)

3 fonctions en C, 1 fonction en fortran

écriture	C	fortran 90
stdout	<code>printf(...)</code> = <code>fprintf(stdout,)</code>	<code>write(*, ...)</code> ou <code>print ...</code>
fichier	<code>fprintf(FILE* stream, ...)</code>	<code>write(unit, ...)</code>
chaîne	<code>sprintf(char* string, ...)</code>	<code>write(chaine, ...)</code>
lecture	C	fortran 90
stdin	<code>scanf(...)</code> = <code>fscanf(stdin,)</code>	<code>read(*, ...)</code> ou <code>read ...</code>
fichier	<code>fscanf(FILE* stream, ...)</code>	<code>read(unit, ...)</code>
chaîne	<code>sscanf(char* string, ...)</code>	<code>read(chaine, ...)</code>

les opérations de **lecture et de conversion s'effectuent conjointement**

⇒ impossible de récupérer une erreur de conversion.

Pour fiabiliser les saisies interactives, il faut **décomposer le processus** en

1. lisant dans une chaîne de caractères
2. décodant ensuite la chaîne

MNI 203 2019-2020

C	fortran 90
entrée	
<code>int fscanf(FILE *stream, const char *format, liste de pointeurs)</code>	<code>READ(unit, format & [, IOSTAT=ok...]) & liste de variables</code>
valeur de retour = nb de conversions	IOSTAT = statut d'erreur (0 si correct)
sortie	
<code>int fprintf(FILE *stream, const char *format, liste d'expressions)</code>	<code>WRITE(unit, format & [, IOSTAT=ok...]) & liste d'expressions</code>
valeur de retour = nb de caractères	IOSTAT = statut d'erreur (0 si correct)

Séparation en lignes

c	fortran 90
pas de changement d'enregistrement lors d'une instruction <code>printf</code> spécifier <code>\n</code> en sortie pour changer de ligne	forcer par <code>/</code> dans le format changement d'enregistrement à chaque ordre READ ou WRITE sauf si <code>advance='no'</code>

11.3 Formats d'entrée-sortie

Correspondance très approximative entre C et fortran (*w* = largeur, *p* = précision)

	c	fortran 90
entiers		
décimal	<code>%w[.p]d</code>	<code>Iw[.p]</code>
	<code>%d</code>	<code>I0</code>
binaire		<code>Bw</code>
octal	<code>%wo</code>	<code>Ow</code>
hexadécimal	<code>%wx</code>	<code>Zw</code>
réels		
virgule fixe	<code>%w[.p]f</code>	<code>Fw.p</code>
virgule flottante	<code>%w[.p]e</code>	<code>Ew.p</code>
float/double (<code>printf</code>)		<code>ESw.p</code> (scientif.)
float (<code>scanf</code>)		<code>ENw.p</code> (ingénieur)
général	<code>%w[.p]g</code>	<code>Gw.p</code>
caractères		
caractère	<code>%w[.p]c</code>	<code>A[w]</code>
chaîne	<code>%w[.p]s</code>	<code>A[w]</code>

C	fortran
format libre	
non (sauf C++ : <code>cin/cout</code>)	oui : *
largeur w	
facultative (<code>%d, %f, %e, %g, %s</code>)	obligatoire sauf A, I0, F0, G0 en F2008
si largeur w insuffisante	
⇒ élargie pour écrire	conservée ⇒ écrit ***
si nombre de descripteurs ≠ nb d'éléments de la liste d'E/S	
le nb de descripteurs prime ⇒ risque d'accès mémoire non réservée	le nb d' éléments de la liste prime ⇒ relecture ou abandon du format

11.4 Exemple de lecture de fichier formaté en C

```
#include <stdio.h>                                     /* lecture.c */
#include <stdlib.h>
/* lecture du fichier donnees */
int main(void) {
    char nom[80]; /* limitation des chaînes à 80 caractères */
    char article[80];
    int nombre;
    float prix, dette;
    int n, ligne=1;
    FILE *fp = NULL; /* pointeur sur le flot d'entrée */
    char fichier[] = "donnees"; /* nom du fichier formaté */
    if ( (fp = fopen(fichier, "r")) == NULL ) { /* ouverture du fichier */
        fprintf(stderr, "erreur ouverture du fichier %s\n", fichier);
        exit (EXIT_FAILURE);
    }
    printf("ouverture correcte du fichier %s\n", fichier);
}
```

```

while((n=fscanf(fp, "%s %s %d %f", nom, article, &nombre, &prix)) != EOF)
  /* boucle de lecture des données jusqu'à EOF = End Of File */
  { if (n == 4) { /* si fscanf a réussi à convertir 4 variables */
    dette = nombre * prix ;
    printf("%s %s \t %d x %6.2f = %8.2f\n", nom, article, nombre, prix, deti);
    ligne++;
  }
  else {
    fprintf(stderr, "problème fscanf ligne %d\n", ligne);
    exit (EXIT_FAILURE) ;
  }
}
printf("fin de fichier %d lignes lues \n", ligne-1); /* sortie normale p
fclose(fp); /* fermeture du fichier */
exit(EXIT_SUCCESS) ;
/* lecture.c */

```

donnees

```

dupond cafe 5 10.5
durand livre 3 60.2
jean disque 5 100.5
paul cafe 6 12.5
jean disque 4 110.75
julie livre 9 110.5

```

resultat

```

ouverture correcte du fichier donnees
dupond cafe      5 x 10.50 =  52.50
durand livre     3 x 60.20 = 180.60
jean disque     5 x 100.50 = 502.50
paul cafe       6 x 12.50 =  75.00
jean disque     4 x 110.75 = 443.00
julie livre     9 x 110.50 = 994.50
fin de fichier 6 lignes lues

```

11.5 Exemple d'écriture de tableau 1D en fortran

```

PROGRAM format_tab
IMPLICIT NONE
INTEGER, DIMENSION(3) :: t = (/ 1, 2, 3 /) ! tableau initialisé
INTEGER :: i
WRITE(*, '(3i4)') t(:) ! tableau global => en ligne
DO i = 1, 3 ! boucle explicite
  WRITE(*, '(i4)') -t(i) ! => un chgt d'enregistrement par ord.
END DO ! => affichage en colonne
WRITE(*, '(3i4)') (2*t(i), i=1, 3) ! boucle implicite => affichage en li
WRITE(*, '(i4)') (-2*t(i), i=1, 3) ! format réexploré => en colonne
DO i = 1, 3 ! boucle explicite
  WRITE(*, '(i4)', advance='no') 3*t(i) ! mais option advance='no'
END DO ! => affichage en ligne
WRITE(*, *) !passage à l'enregistrement suivant
END PROGRAM format_tab

```

Affichage d'un tableau 1D

		1	2	3
t	en ligne avec le tableau global	1	2	3
-t	en colonne avec la boucle explicite	-1	-2	-3
2*t	en ligne avec la boucle implicite	2	4	6
-2*t	en colonne malgré la boucle implicite, car le format ne satisfait qu'un élément de la liste ⇒ format réexploré ⇒ changement de ligne	-2	-4	-6
3*t	en ligne malgré la boucle explicite, grâce à ADVANCE='no' .	3	6	9

12 Structures ou types dérivés

12.1 Intérêt des structures

Tableau = agrégat d'objets de **même type** repérés par un ou des **indices entiers**

Structure/type dérivé = agrégat d'objets de **types différents** (chaînes de caractères, entiers, flottants, tableaux...) repérés par un **nom de champ/composante** ⇒ représentation de données composites et manipulation champ par champ ou globale (passage en argument des procédures simplifié par **encapsulation**)
Représentation à l'image des données dans certains fichiers (tableau de structures)

Exemples

- étudiant = nom, prénom, numéro, date de naissance, UE et notes associées...
- échantillon de mesure sous ballon sonde à un instant donné= altitude, pression, température, humidité, vitesse, orientation du vent
- point d'une courbe = abscisse, ordonnée, lettre, couleur

MNI 212 2019-2020

12 Structures ou types dérivés Fortran et C 12.2 Définition, déclaration et initialisation des structures

12.2 Définition, déclaration et initialisation des structures

12.2.1 Définition de structures/types dérivés

Langage C : structure	Fortran 90 : type dérivé
Définition d'un type point	
pas de déclaration d'objet ⇒ ne réserve pas d'espace	
<pre>struct point { int no ; // 1^{er} champ float x ; // 2^e champ float y ; // 3^e champ };</pre>	<pre>TYPE point integer :: no ! 1^{re} composante real :: x ! 2^e composante real :: y ! 3^e composante END TYPE point</pre>
<pre>typedef struct point spoint; spoint synonyme de struct point</pre>	
Où les déclarer ?	
dans un fichier d'entête puis #include	dans un module (avant CONTAINS) puis USE

MNI 214 2019-2020

Imbrication possible → **structures de structures** :

personne = nom, prénom, date de naissance

étudiant = personne, numéro, tableau d'UE et de notes

Structures statiques : champs/composantes de **taille fixe**

Structures dynamiques en fortran : comportant des champs de **taille variable** (tableaux ou chaînes de caractères allouables par exemple) :

Exemple : la liste des couples nom d'UE + note dépend de l'étudiant

Structures auto-référencées parmi les champs d'une structure, introduire des **pointeurs vers un objet du même type** :

→ objets dynamiques complexes tels que arbres, **listes chaînées**

⇒ modéliser des données dont le nombre évolue pendant leur manipulation

1. lors de la saisie des données
2. pour insérer ou supprimer dans une liste ordonnée lors d'un classement

tableaux dynamiques insuffisants ⇒ **allocation élément par élément**
+ pointeurs entre voisins

MNI 213 2019-2020

12 Structures ou types dérivés Fortran et C 12.2 Définition, déclaration et initialisation des structures

12.2.2 Déclaration et initialisation d'objets de type structure

Langage C	Fortran 90
Structure	
Type dérivé	
Déclaration de variables de type structure point	
<pre>struct point debut, fin ; ou spoint debut, fin;</pre>	<pre>TYPE (point) :: debut, fin</pre>
Initialisation via un constructeur	
<pre>struct point fin={9,5.,2.};</pre>	<pre>TYPE (point) :: fin=point (9,5.,2.)</pre>
Implémentation des structures	
Contraintes d'alignement en mémoire ⇒ compléter parfois avec des octets de remplissage	
La taille de la structure n'est pas toujours la somme des tailles	
utiliser sizeof si allocation	
ordre des champs respecté	ordre des compos. modifiable sauf si attribut SEQUENCE

MNI 215 2019-2020

12.3 Manipulation des structures

Langage C	Fortran 90
Accès aux champs d'une structure / composantes d'un type dérivé	
debut .no = 1 ; debut .x = 0. ; debut .y = 0. ;	debut %no = 1 debut %x = 0. debut %y = 0.
Affectation globale (même type)	
fin = debut ; constructeur interdit (sauf initialis.)	fin = debut constructeur fin=point (9,5.,2.)
Opérations sur les structures	
Opérateurs natifs ==, + ... non applicables	
définir des fonctions	définir des fonctions et surcharger les opérateurs natifs
entrées/sorties formatées	
champ par champ	composante par composante ou globales : format libre (*) ou DT personnalisé (* sauf si composantes allouables)

```
#include <stdio.h>                               /* fichier type_pt.c */
#include <stdlib.h>
struct point { /* définition globale de la structure point */
    int no; /* numéro */
    float x; /* abscisse */
    float y; /* ordonnee */
};
typedef struct point spoint; /* type spoint = raccourci */
int main(void) {
    spoint a = {5, .4, -2.}; /* définition avec constructeur de a */
    spoint b; /* déclaration de type spoint */
    printf("taille de la struct spoint %d\n", (int) sizeof(spoint));
    printf("a = %d %g %g\n", a.no, a.x, a.y); /* aff. des champs de a */
    b = a; /* affectation globale */
    b.no = 6; /* modification d'une composante */
    printf("b = %d %g %g\n", b.no, b.x, b.y); /* aff. des champs de b */
    exit(EXIT_SUCCESS);
} /* fichier type_pt.c */
```

```
MODULE m_point ! module de définition du type point ! type_pt.f90
    IMPLICIT none
    TYPE point
        INTEGER :: no ! numéro
        REAL :: x ! abscisse
        REAL :: y ! ordonnée
    END TYPE point
END MODULE m_point
PROGRAM points ! programme principal
    USE m_point ! visibilité du type dérivé
    TYPE(point) :: a, b ! déclaration de deux "points"
    a = point(5, .4, -2.) ! construction de a
    WRITE(*,*) "a = ", a ! affichage global de a
    b = a ! affectation globale de b
    b%no = 6 ! modification d'une composante
    WRITE(*,*) "b = ", b%no, b%x, b%y ! affichage par composantes
END PROGRAM points ! type_pt.f90
```

12.4 Structures et tableaux

Langage C	Fortran 90
Structures contenant des tableaux de taille fixe	
struct point3d { char nom[5]; float coord[3]; }; struct point3d p1;	TYPE point3d CHARACTER(len=4) :: nom REAL, DIMENSION(3):: coord END TYPE point3d TYPE(point) :: p1
p1.coord[1]	ordonnée de p1 p1%coord(2)
Tableaux de structures	
struct point courbe[9]; courbe[0].x = 2.;	TYPE(point), dimension(9):: courbe abscisse du premier élément du tableau courbe(1)%x = 2.

12.5 Structures/types dérivés, pointeurs et procédures

Langage C	Fortran 90
Pointeur vers une structure / vers un type dérivé	
<code>struct point *pstr ;</code>	<code>TYPE(point), POINTER :: pstr</code>
Raccourci <code>-></code>	<code>pstr%x</code> désigne la composante
<code>pstr->x</code> \iff <code>(*pstr).x</code>	rappel : le pointeur désigne sa cible
valeur de retour d'une fonction	
<code>spoint psym(struct point m);</code>	<code>type(point) FUNCTION psym(m)</code> <code>type(point), intent(in) :: m</code>
arguments passés	
par copie de valeur	par référence
\Rightarrow pointeur vers la structure si	SUBROUTINE <code>sym(m, n)</code>
la fonction doit modifier un des champs	<code>type(point), intent(in) :: m</code>
<code>void sym(spoint m, spoint *pn);</code>	<code>type(point), intent(out) :: n</code>

MNI

220

2019-2020

12 Structures ou types dérivés

Fortran et C

12.5 Structures/types dérivés, pointeurs et procédures

```

SUBROUTINE sym(m, n) ! sous programme de calcul du symétrique
  TYPE(point), INTENT(in) :: m
  TYPE(point), INTENT(out) :: n
  n = point (-m%no, m%y, m%x) ! chgt de signe du no et échange x/y
END SUBROUTINE sym
END MODULE m_sym
PROGRAM sym_point ! programme principal
! USE m_point ! pas nécessaire car USE m_sym implique USE m_point
USE m_sym ! pour connaître l'interface des procédures sym et psym
IMPLICIT NONE
TYPE(point) :: a, b ! déclaration de deux "points"
a = point(5, 1., -2.) ! construction de a
WRITE(*,*) "a = ", a ! affichage global de a
WRITE(*,*) "psym(a) = ", psym(a) ! avec la fonction => -5 -2. 1.
CALL sym(a, b) ! appel de sym => -5 -2. 1.
WRITE(*,*) "sym. de a = ", b ! affichage global de b
END PROGRAM sym_point ! fichier sym2_pt.f90

```

MNI

222

2019-2020

```

MODULE m_point ! module de définition du type point ! fichier sym2_pt.f90
IMPLICIT NONE
TYPE point
  INTEGER :: no ! numéro
  REAL :: x ! abscisse
  REAL :: y ! ordonnée
END TYPE point
END MODULE m_point

MODULE m_sym ! module des procédures de calcul du symétrique/diagonale
USE m_point ! pour importer le type point dans le module
CONTAINS
FUNCTION psym(m) ! fonction de calcul du symétrique
  TYPE(point) :: psym ! résultat de type point
  TYPE(point), INTENT(in) :: m
  psym = point (-m%no, m%y, m%x) ! chgt signe de no et échange x/y
END FUNCTION psym

```

MNI

221

2019-2020

12 Structures ou types dérivés

Fortran et C

12.5 Structures/types dérivés, pointeurs et procédures

```

#include <stdio.h> /* fichier sym2_pt.c */
#include <stdlib.h>
struct point { /* définition globale de la structure point */
  int no; /* numéro */
  float x; /* abscisse */
  float y; /* ordonnée */
};
typedef struct point spoint; /* type spoint = raccourci */
spoint psym(spoint m);
spoint psym(spoint m) { /* fonction à valeur de type spoint */
  spoint symetrique;
  symetrique.no = -m.no; /* changement de signe */
  symetrique.x = m.y; /* échange entre x et y */
  symetrique.y = m.x;
  return symetrique;
}

```

MNI

223

2019-2020

```

void sym(spoin t m, spoin t *n); /* passer le pointeur pour pouvoir */
void sym(spoin t m, spoin t *n){ /* modifier les champs de la structure */
    n->no = -m.no; /* chgt de signe de no et échange x/y */
    n->x = m.y;
    n->y = m.x;
}
int main(void){
    spoin t a = {5, 1. , -2.}; /* définition de a */
    spoin t b; /* déclaration de type spoin t */
    printf("taille de la struct spoin t %d\n", (int) sizeof(spoin t));
    printf("a = %d %g %g\n", a.no, a.x, a.y); /* affich. des champs de a */
    printf("psym(a) = %d %g %g\n", psym(a).no, psym(a).x, psym(a).y);
    sym(a, &b); /* appel de sym */
    printf("sym. de a = %d %g %g\n", b.no, b.x, b.y); /* affichage de b */
    exit(EXIT_SUCCESS);
}
/* fichier sym2_pt.c */
    
```

Construction de proche en proche de la liste simplement chaînée, par exemple à la lecture d'un fichier, dans l'ordre de lecture :

Initialisation : allocation du premier élément

Corps de la boucle

1. affectation des données de la structure courante (sauf le pointeur)
2. allocation de l'élément suivant
3. affectation du pointeur du courant vers le suivant (chaînage simple)

En fin de boucle : le dernier élément doit pointer vers **NULL**.

Le premier élément permet de retrouver toute la chaîne.

Associer des **procédures récursives** pour parcourir la chaîne et agir sur la liste

Structure adaptée à l'insertion et la suppression d'éléments (**classement** par ex.) mais ne pas perdre le chaînage !

12.6 Exemple de structures auto-référencées : listes chaînées

Listes simplement chaînées (singly linked lists)

Collection ordonnée et de taille arbitraire d'éléments de même type : chaque élément (nœud) de la liste chaînée est une structure qui comporte un **pointeur vers l'élément suivant**.

Définition de la structure	
Langage C	Fortran 90
<pre> struct point{ float x; float y; struct point *next; }; </pre>	<pre> type point real :: x real :: y type(point), pointer :: next end type point </pre>

La structure comporte un **pointeur** vers un objet du type qu'elle définit
 ⇒ structure **auto-référencée**

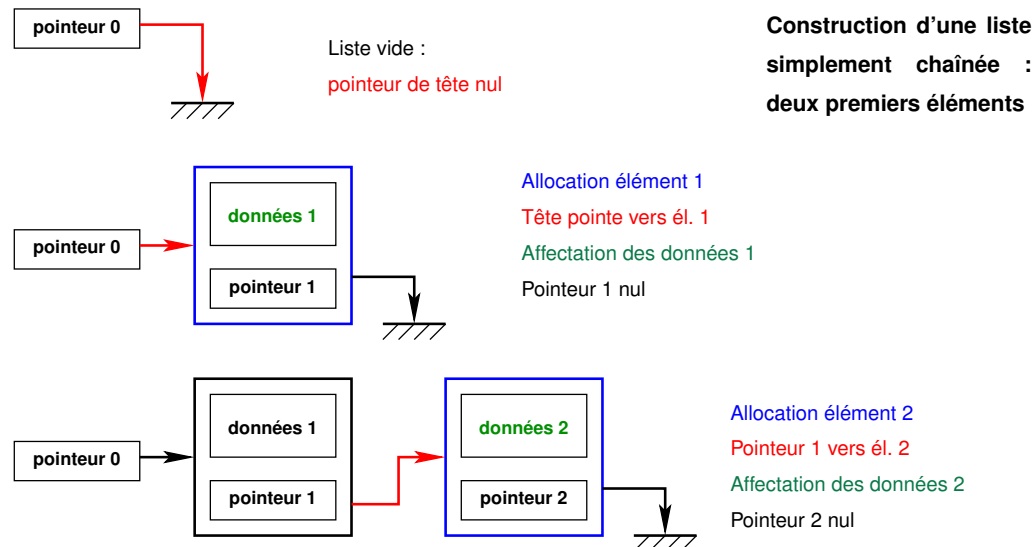

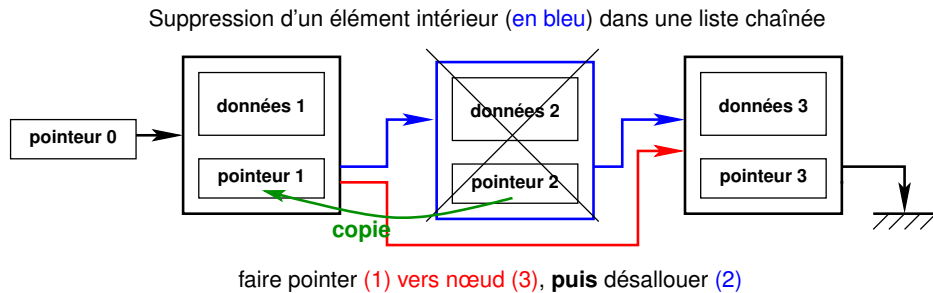
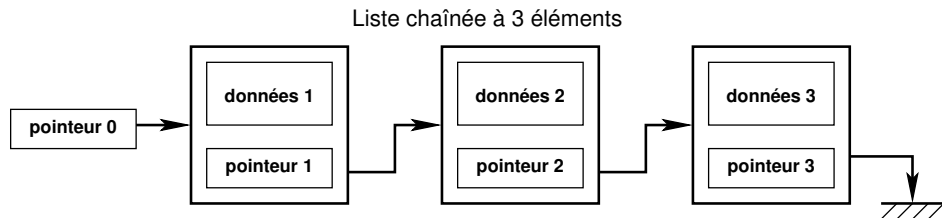

Listes doublement chaînées (*doubly linked lists*)

Problème de la liste simplement chaînée : les noeuds de fin de liste ne sont accessibles qu'en parcourant tout le début.

⇒ compléter par un chaînage en sens inverse

Deux pointeurs dans la structure : sur le suivant (*next*) et sur le précédent (*previous*).

Liste accessible depuis les deux extrémités (*head* et *tail*).

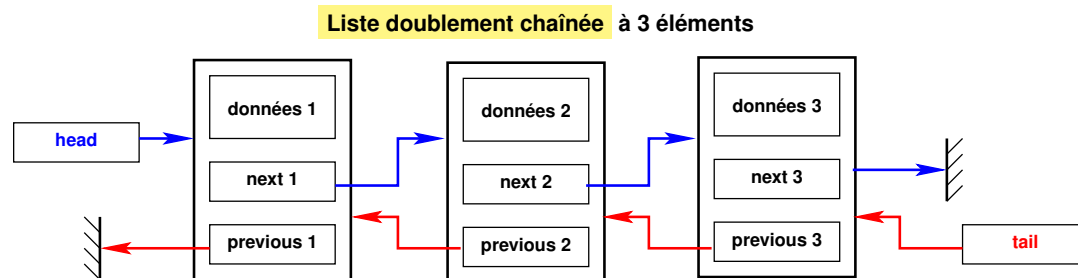

12.7 Structures à composantes dynamiques

Langage C	Fortran 2003
Définition de la structure avec des champs dynamiques	
<p>pointeur vers le tableau</p> <pre>struct point_ndim { int n; numéro int dim; nb de dim. float* coord; vecteur }; struct point_ndim a, b;</pre>	<p>tableau allouable</p> <pre>TYPE point_ndim INTEGER :: n numéro REAL, DIMENSION(:), & ALLOCATABLE :: coord END TYPE point_ndim TYPE (point_ndim) :: a, b</pre>
Allocation	
<p>à prendre en charge par l'utilisateur</p> <pre>a.n = 5; a.dim = 2; a.coord=calloc(2, sizeof float); a.coord[0] = 1.; a.coord[1] = -3.;</pre>	<pre>a%n = 5 allocate (a%coord(2)) a%coord(1) = 1. a%coord(2) = -3. automatique par le constructeur a = point_ndim(5, [1., -3.])</pre>
Libération	
<p>à prendre en charge sinon fuite de mémoire</p>	<p>automatique en sortie de portée</p>

Langage C	Fortran 2003
Affectation globale	
<p>copie superficielle</p> <pre>struct point_ndim a, b; b = a;</pre> <p>⚠ ne recopie que les champs (donc le pointeur) mais pas les variables pointées ⇒ à prendre en charge par une fonction de recopie avec allocation</p>	<p>copie profonde</p> <pre>TYPE (point_ndim) :: a, b b = a</pre> <p>recopie les composantes donc les valeurs en réallouant à la volée si nécessaire b = point_ndim(7, [-1., 3., 2.]) b = a réalloue à la nouvelle taille</p>
<p>NB : pas de tableaux automatiques dans les structures en C</p>	

12.8 Conclusion sur les structures

Les structures permettent de regrouper des données hétérogènes pour les communiquer de façon plus concise entre procédures.

La notion de structure devient beaucoup plus puissante pour manipuler des objets complexes si on lui associe des **méthodes de manipulation** sous forme de

- **fonctions** : possible dans les deux langages
- **opérateurs** : possible en fortran, pas en C, mais en C++ en fortran, surcharge d'opérateurs y compris affectation

Association structures de données et méthodes ⇒ **programmation objet**

13 Éléments de compilation séparée

Découper le code en **plusieurs fichiers sources**

(une ou quelques procédures par fichier)

⇒ **séparer**

(1) phase des **compilations** et

(2) phase de l'**édition de liens**

Rappel

unité de compilation	
Fortran	langage C
le module	le fichier

13.1 Intérêt de la compilation séparée

- modularisation du code
- mise au point plus rapide (ne recompiler que partiellement)
- réutilisation des procédures
- création de bibliothèques (collections de fichiers objets)
- automatisation avec l'utilitaire **make**

13.2 Mise en œuvre robuste de la compilation séparée

Donner les moyens au **compilateur** de vérifier si **le nombre, le type et la position des arguments des procédures** lors d'un **appel sont conformes à l'interface** ou prototype de la procédure.

Fortran	langage C
passage par référence donc respect exact du type , mais généralité	passage par copie donc conversion des arguments sauf pour les pointeurs et les tableaux

Première solution : dupliquer l'information sur l'interface en la déclarant au niveau des procédures qui l'utilisent.

Fortran	langage C
déclaration d' interface	déclaration de prototype

Mais risque d'incohérence entre **déclaration** et **définition** en particulier dans la phase de développement où la liste des arguments peut évoluer.

⇒ **Solution plus robuste**

Fortran	langage C
Encapsuler les procédures dans des modules : le compilateur crée alors des fichiers .mod décrivant l'interface. L'instruction USE permet de relire cette interface quand on compile les appelants.	Déclarer les prototypes dans les fichiers d' entête *.h et les inclure à la fois : <ul style="list-style-type: none"> — dans la définition — et dans les fonctions appelantes.
⇒ Compiler les modules utilisés avant de compiler les appelants	⇒ Éviter les déclarations multiples si plusieurs inclusions #ifndef ... #define ... insérer ici les prototypes #endif

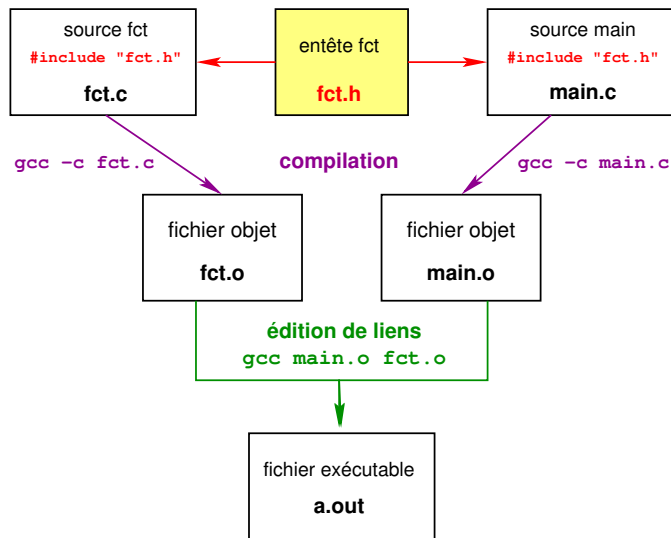

Compilation séparée en C avec **fichier d'entête partagé** par appelé et appelant

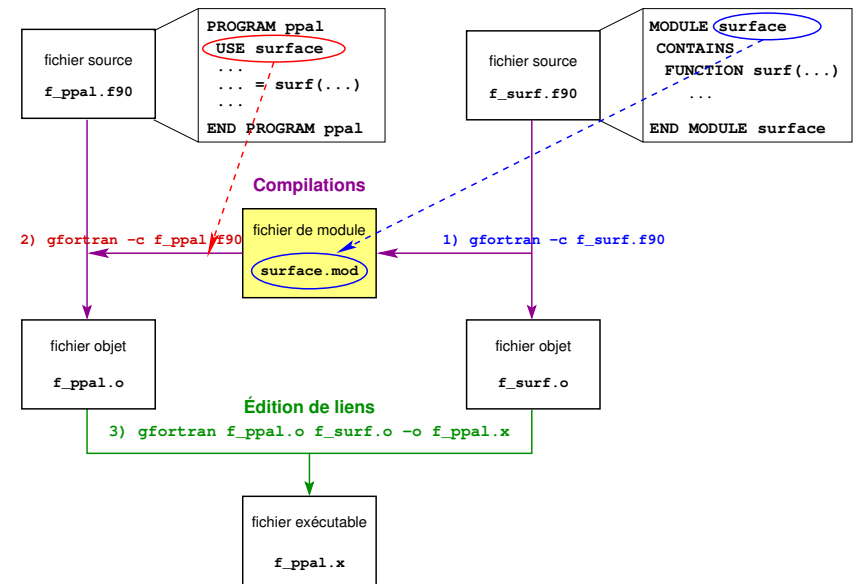

Compilation séparée en fortran :

1) compilation du module 2) compilation de l'appelant 3) édition de liens

13.3 Fichiers d'entête (header files) en C

13.3.1 Définition et usage

Les fichiers d'entête peuvent contenir des **déclarations** de fonctions (**prototypes**) ou de nouveaux types (**struct** ou **typedef**).

Les prototypes des fonctions doivent être inclus dans :

- le fichier où la fonction est définie, pour assurer la cohérence entre déclaration et définition,
- les fichiers où la fonction est appelée, pour assurer la cohérence entre déclaration et appel.

L'inclusion se fait au moyen d'une directive préprocesseur :

```
#include "fct.h"
```

(guillemets " " pour les fonctions personnelles et non chevrons <>).

Pour les fonctions comme pour les types, il faut se protéger contre

les **déclarations multiples** dans le cas d'inclusions multiples.

13.3.2 Structure d'un fichier d'entête

Soit un fichier fct.c contenant la définition des fonctions produit et affiche. Le fichier de déclarations fct.h correspondant peut s'écrire :

```
#ifndef FCT // si FCT n'est pas défini...
#define FCT // ... définir FCT...
double produit(double x, double y); // déclarer produit
void affiche(double res); // déclarer affiche
#endif // ... fin du if
```

Le test préprocesseur permet d'éviter les **déclarations multiples**.

13.4 Exemple de programme C en plusieurs fichiers

```

/* fichier main.c */
#include <stdio.h> // prototypes de printf, scanf...
#include <stdlib.h> // prototype de exit...
#include "fct.h" // prototypes de produit et affiche
int main(void) {
    double a, b, prod;
    printf("Entrer deux nombres reels:\n");
    scanf("%lg %lg", &a, &b);
    prod = produit(a,b); // appel de produit
    affiche(prod); // appel de affiche
    exit(EXIT_SUCCESS);
}

```

MNI

240

2019-2020

Structure de ce programme : 3 fichiers texte

- le fichier source principal `main.c` : déclaration et appel de deux fonctions,
- le fichier source `fct.c` : définition de deux fonctions,
- le fichier d'entête `fct.h` : déclaration de deux fonctions définies dans `fct.c` et appelées dans `main.c`

Compilation séparée :

```
gcc-mni-c99 -c fct.c
```

```
gcc-mni-c99 -c main.c
```

⇒ création de 2 fichiers objet : `main.o` et `fct.o`,

Édition de liens : en partant des fichiers objet

```
gcc-mni-c99 main.o fct.o -o main.x
```

⇒ création d'un fichier exécutable `main.x`

MNI

242

2019-2020

```

/* fichier fct.h : declaration des fonctions */
#ifndef FCT
#define FCT
double produit(double x, double y);
void affiche(double res);
#endif /* FCT */

```

```

/* fichier fct.c : definition des fonctions */
#include <stdio.h>
#include <stdlib.h>
#include "fct.h" // declaration de produit et affiche
double produit(double x, double y) {
    return x*y;
}
void affiche(double res) {
    printf("resultat = %g\n", res);
}

```

MNI

241

2019-2020

13.5 Bibliothèques de fichiers objets

- **Intérêt** : regrouper dans **un seul fichier** toute une collection de **fichiers objets** de procédures compilées pour simplifier les futures commandes d'édition de liens qui utilisent ces procédures.
- **Interface** : regrouper les prototypes ou interfaces de toutes les procédures de la bibliothèque dans un seul fichier (`.h` en C et `.mod` en fortran).

13.5.1 Bibliothèques statiques et bibliothèques dynamiques

Deux types de bibliothèques d'objets :

- bibliothèque **statique** (archive ⇒ extension `.a`)
édition de liens **statique** : objets intégrés à l'exécutable
⇒ exécutable autonome mais plus volumineux
- bibliothèque **dynamique partageable** (*shared object* ⇒ extension `.so`)
édition de liens **dynamique** : objets chargés plus tard en mémoire lors de l'exécution ⇒ exécutable non autonome mais plus petit

MNI

243

2019-2020

13.5.2 Erreurs courantes lors de l'usage des bibliothèques

- En C, **le fichier d'entête** n'a pas été inclus : le prototype est inconnu.
En fortran, **le module** n'a pas été invoqué via **USE** : l'interface n'est pas connue
Erreur lors de la compilation :
attention : implicit declaration of function f1
- **La bibliothèque objet** n'a pas été indiquée (option **-l**) : le code binaire des procédures appelées n'est pas accessible
Erreur lors de l'édition de liens (appel de **ld**)
undefined reference to `f1`
collect2: ld a retourné 1 code d'état d'exécution

MNI

244

2019-2020

13.5.4 Retour sur la bibliothèque libmnitab

1. Le prototype des fonctions de cette bibliothèque est dans le fichier **mnitab.h**
Dans le code source : #include "mnitab.h"
2. Le fichier d'archive associé à cette bibliothèque est : **libmnitab.a**
Édition de liens : ajouter l'option **-lmnitab** après les objets

Pour simplifier : à l'UPMC, utiliser **gcc+mni** ou **gcc+mni-c99** qui complètent les chemins de recherche des entêtes et des bibliothèques
⇒ **gcc+mni** est un alias vers :

```
gcc-mni -I/home/lefrere/M1/OpenSuse/include \
        -L/home/lefrere/M1/OpenSuse/lib
```

où **/home/lefrere/M1/OpenSuse/include/** contient **mnitab.h**
et **/home/lefrere/M1/OpenSuse/lib/** contient **libmnitab.a**

⚠ Les objets ne sont pas portables ⇒ autres versions pour **sappli1** 64 bits dans **/home/lefrere/M1/sappli1-64/lib/** et idem pour **include/** et alias **gcc64+mni** avec options **-L** et **-I** associées

MNI

246

2019-2020

13.5.3 Retour sur la bibliothèque standard du C

La bibliothèque standard du C est elle-même composée de sous-bibliothèques. (les fichiers d'archive associés sont dans : **/usr/lib** ou **/lib**, ...)

À chaque sous-bibliothèque est associé un fichier d'entête :

(ces 24 fichiers sont dans : **/usr/include** ou **/include**, ...)

- **stdio.h** : prototypes de `scanf`, `printf`, `fopen`, `fclose`, ...
- **stdlib.h** : prototype d'`exit`, définition de `EXIT_SUCCESS`, `EXIT_FAILURE`, ...
- **math.h** : prototypes des fonctions mathématiques
- **tgmath.h** (en C99) : généricité des fonctions mathématiques
- **limits.h** et **float.h** : limites des entiers et des flottants
- ...

- 1) **Dans le code source :** le fichier d'entête est entre **<...>**
- 2) **Édition de liens :** chargement automatique pour toutes les sous-bibliothèques
sauf la sous-bibliothèque mathématique : ⇒ utiliser l'option **-lm** de `gcc`.

MNI

245

2019-2020

13.6 Génération d'un fichier exécutable avec make

13.6.1 Principe

La commande **make** permet d'**automatiser** la génération d'un fichier (souvent exécutable) ou **cible** (*target*) qui **dépend** d'autres fichiers en mettant en œuvre certaines **règles** (*rules*) de construction décrites dans un fichier **makefile**. **make** minimise les opérations de mise à jour en s'appuyant sur les règles de dépendance et les **dates** de modification des fichiers.

Application la plus classique :

reconstituer automatiquement un programme exécutable à partir des fichiers sources en ne recompilant que ceux qui ont été modifiés.

- **cible** (*target*) : en général un fichier à produire
- **règle** de production (*rule*) : liste des commandes à exécuter pour construire une cible (compilation pour les fichiers objets, édition de lien pour l'exécutable)
- **dépendance** : ensemble des fichiers nécessaires à la production d'une cible

MNI

247

2019-2020

13.6.2 Construction d'un makefile

Le fichier **makefile** liste les cibles, décrit les dépendances et les règles. Mais des **règles implicites** permettent d'automatiser la création des cibles les plus classiques. On peut enrichir ces méthodes s'appuyant sur les suffixes des fichiers.

Syntaxe des dépendances et des règles :

```
cible : liste des dépendances
(tabulation) règle de construction (en shell)
```

⇒ nécessite d'intégrer des commandes shell dans le **makefile**

Le fichier **makefile** est construit à partir de l'arbre des dépendances.

```
gcc -MM fichier.c affiche les dépendances de fichier.o
                                     (nécessite les .h)
gfortran -cpp -M fichier.f90 (≥ v4.6) (nécessite les .mod)
```

```
## fichier makefile construit a partir
## de l'arbre des dependances

# première cible = exécutable => règle = édition de liens
a.out : fct.o main.o
__TAB__gcc fct.o main.o

# cibles des objets => règle = compilation seule avec gcc -c
fct.o : fct.c fct.h
__TAB__gcc -c fct.c
main.o : main.c fct.h
__TAB__gcc -c main.c

# cible ménage = suppression des fichiers reconstructibles
clean :
__TAB__bin/rm -f a.out *.o
```

13.6.3 Exemple élémentaire de makefile en C

Arbre des dépendances (exploré **récurivement** par make)

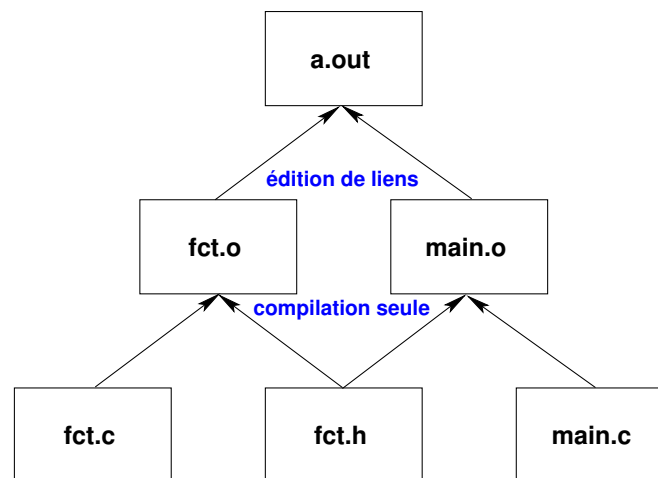

En guise de conclusion

Fortran et C : deux langages de haut niveau finalement assez proches malgré les différences de syntaxe.

Fortran plus dédié au calcul numérique, mais C permet de mieux comprendre les mécanismes sous-jacents en accédant à des aspects plus bas niveau (adresses).

Différences fortes apparues avec fortran 90 au niveau des tableaux et de leur traitement global avec opérateurs et fonctions.

Pas de manipulation globale des tableaux en C, mais tableaux automatiques à déclaration tardive en C99.

Fortran et C sont maintenant **interopérables** de façon standard grâce aux outils fortran de la norme 2003 : on peut appeler du C à partir du fortran et l'inverse.

Évolutions vers le **langage objet** avec **fortran 2003** d'un côté et **C++** de l'autre.

Table des matières

1 Introduction	1
1.1 Langage compilé et langage interprété	1
1.2 Étapes de la programmation en langage compilé	1
1.3 Compilation et édition de liens	3
1.4 Historique	7
1.4.1 Langage fortran	7
1.4.2 Langage C	8
1.5 Intérêts respectifs du C et du fortran	9
1.6 Format des instructions	11
1.7 Exemple de programme C avec une seule fonction utilisateur	12
1.8 Exemple de programme fortran avec une seule procédure	13

MNI 252 2019-2020

13 Éléments de compilation séparée Fortran et C 13.6 Génération d'un fichier exécutable avec make

3.2 Opérateurs algébriques	31
3.3 Opérateurs de comparaison	31
3.4 Opérateurs logiques	32
3.5 Incrémentation et décrémentation en C	34
3.6 Opérateurs d'affectation composée en C	35
3.7 Opérateur d'alternative en C	35
3.8 Opérateur sizeof en C	36
3.9 Opérateur séquentiel «,» en C	36
3.10 Opérateurs & et * en C	36
3.11 Priorités des opérateurs en C	37
4 Entrées et sorties standard élémentaires	38
4.1 Introduction aux formats d'entrée–sortie	39

MNI 254 2019-2020

2 Types et déclarations des variables	14
2.1 Représentation des nombres : domaine (<i>range</i>) et précision	14
2.1.1 Domaine des entiers signés	14
2.1.2 Limites des entiers signés sur 32 et 64 bits	16
2.1.3 Domaine et précision des réels flottants	17
2.1.4 Caractéristiques numériques des flottants sur 32 et 64 bits	21
2.1.5 Caractéristiques des types numériques en fortran	22
2.2 Types de base	23
2.3 Les constantes	25
2.4 Déclarations des variables	27
3 Opérateurs	29
3.1 Opérateur d'affectation	29

MNI 253 2019-2020

13 Éléments de compilation séparée Fortran et C 13.6 Génération d'un fichier exécutable avec make

4.1.1 Introduction aux formats en C	42
5 Structures de contrôle	44
5.1 Structure conditionnelle <i>if</i>	45
5.1.1 Condition <i>if</i>	45
5.1.2 Alternative <i>if ... else</i>	45
5.1.3 Exemples d'alternative <i>if ... else</i>	47
5.1.4 Alternatives imbriquées <i>if ... else</i>	49
5.1.5 Aplatissement de l'imbrication avec <i>else if</i> en fortran	50
5.2 Aiguillage avec <i>switch/case</i>	51
5.2.1 Exemples d'aiguillage <i>case</i>	52
5.3 Structures itératives ou boucles	56
5.3.1 Exemples de boucle <i>for</i> ou <i>do</i>	58

MNI 255 2019-2020

5.4	Branchements ou sauts	60
5.4.1	Exemples de bouclage anticipé <code>cycle/continue</code>	62
5.4.2	Exemples de sortie anticipée de boucle via <code>break/exit</code>	63
6	Introduction aux pointeurs	64
6.1	Intérêt des pointeurs	64
6.2	Pointeurs et variables : exemple du C	65
6.2.1	Affectation d'un pointeur en C	68
6.2.2	Indirection (opérateur <code>*</code> en C)	72
6.3	Pointeurs en fortran	74
6.4	Syntaxe des pointeurs (C et fortran)	75
6.5	Exemples élémentaires (C et fortran)	76
6.5.1	Exemple élémentaire de pointeur en C	76

7.4.2	Vrai échange avec pointeurs en C	96
7.4.3	Procédure de module en fortran 90	105
7.5	Durée de vie et portée des variables	107
7.5.1	Exemples de mauvais usage des variables locales	110
7.5.2	Exemples de variable locale permanente	112
7.5.3	Exemples d'usage de variable globale	114
7.6	Visibilité des interfaces et compilation séparée	116
7.7	Compléments sur les procédures	119
7.7.1	Exemples de procédures récursives : factorielle	120
7.7.2	Les fonctions mathématiques	126
	Une erreur classique : la fonction <code>abs</code> en flottant en C	127

8 Tableaux**132**

6.5.2	Exemple élémentaire de pointeur en fortran	77
6.6	Initialiser les pointeurs !	78
7	Procédures : fonctions et sous-programmes	81
7.1	Généralités	81
7.1.1	Mode de passage des arguments et conséquences	83
7.1.2	Vocation des arguments en fortran	84
7.2	Structure des programmes	85
7.2.1	Structure d'un programme C	85
7.2.2	Structure générale d'un programme fortran	87
7.3	Exemples de fonctions renvoyant une valeur	88
7.4	Exemples de procédures	90
7.4.1	Faux échange en C sans pointeurs	90

8.1	Définition et usage	132
8.2	Tableaux de taille fixe	133
8.3	Tableaux en fortran	135
8.3.1	Opérations globales sur les tableaux en fortran	136
8.3.2	Sections régulières de tableaux en fortran	136
8.3.3	Fonctions opérant sur des tableaux en fortran	137
8.3.4	Éléments de parallélisation en fortran	140
8.3.5	Ordre des éléments dans les tableaux 2D en fortran	140
8.4	Tableaux et pointeurs et en C	144
8.4.1	Ordre des éléments de tableaux 2D en C	145
8.4.2	Sous-tableau 1D avec un pointeur	148
8.4.3	Utilisation de <code>typedef</code>	150
8.5	Procédures et tableaux	151

8.5.1	Passage d'un tableau 1D en fortran	152
8.5.2	Passage d'un tableau 2D en fortran	154
8.5.3	Passage d'un tableau 1D en C89	156
8.5.4	Tableaux automatiques locaux : C99 et fortran	160
8.5.5	Passage d'un tableau 2D automatique en C99	161
9	Allocation dynamique	164
9.1	Introduction	164
9.1.1	Trois types de tableaux	164
9.1.2	Cycle élémentaire d'un tableau dynamique	165
9.1.3	Allocation dynamique en C avec <code>malloc</code> ou <code>calloc</code>	167
9.1.4	Libération de la mémoire allouée en C avec <code>free</code>	169
9.2	Allocation d'un tableau 1D	170

10.2	Déclaration, affectation des chaînes de caractères	190
10.3	Manipulation des chaînes de caractères	191
10.4	Chaînes de caractères en C	191
10.4.1	Longueur d'une chaîne avec <code>strlen</code> et opérateur <code>sizeof</code>	193
10.4.2	Concaténation de chaînes avec <code>strcat</code>	194
10.5	Chaînes de caractères en fortran	197
10.5.1	Sous-chaînes en fortran	197
10.5.2	Fonctions manipulant des chaînes en fortran	197
10.5.3	Tableaux de chaînes en fortran	198
10.5.4	Entrées-sorties de chaînes en fortran	199
10.5.5	Allocation dynamique de chaînes en fortran 2003	199
10.5.6	Passage de chaînes en argument en fortran	200

9.2.1	Allocation d'un tableau 1D en fortran	170
9.2.2	Allocation d'un tableau 1D en C	171
9.3	Risques de fuite de mémoire	173
9.3.1	Fuite de mémoire avec les pointeurs en fortran	173
9.3.2	Fuite de mémoire en C	174
9.4	Application : manipulation de matrices	175
9.4.1	Matrices de taille quelconque en fortran	175
9.4.2	Matrices de taille quelconque en C : allocation en bloc	178
9.5	La bibliothèque <code>libmnitab</code>	185
9.6	Allocation dynamique en fortran 2003	186
10	Chaînes de caractères	189
10.1	Introduction	189

11	Entrées–sorties	201
11.1	Type de fichiers et accès : avantages respectifs	201
11.2	Entrées-sorties formatées (fichiers codant du texte)	203
11.3	Formats d'entrée–sortie	205
11.4	Exemple de lecture de fichier formaté en C	207
11.5	Exemple d'écriture de tableau 1D en fortran	209
12	Structures ou types dérivés	212
12.1	Intérêt des structures	212
12.2	Définition, déclaration et initialisation des structures	214
12.2.1	Définition de structures/types dérivés	214
12.2.2	Déclaration et initialisation d'objets de type structure	215
12.3	Manipulation des structures	216

12.4 Structures et tableaux	219
12.5 Structures/types dérivés, pointeurs et procédures	220
12.6 Exemple de structures auto-référencées : listes chaînées	225
12.7 Structures à composantes dynamiques	230
12.8 Conclusion sur les structures	232
13 Éléments de compilation séparée	233
13.1 Intérêt de la compilation séparée	233
13.2 Mise en œuvre robuste de la compilation séparée	233
13.3 Fichiers d'entête (<i>header files</i>) en C	238
13.3.1 Définition et usage	238
13.3.2 Structure d'un fichier d'entête	239
13.4 Exemple de programme C en plusieurs fichiers	240

13.5 Bibliothèques de fichiers objets	243
13.5.1 Bibliothèques statiques et bibliothèques dynamiques	243
13.5.2 Erreurs courantes lors de l'usage des bibliothèques	244
13.5.3 Retour sur la bibliothèque standard du C	245
13.5.4 Retour sur la bibliothèque <code>libmnitab</code>	246
13.6 Génération d'un fichier exécutable avec <code>make</code>	247
13.6.1 Principe	247
13.6.2 Construction d'un <code>makefile</code>	248
13.6.3 Exemple élémentaire de <code>makefile</code> en C	249